

Soluções completas em renovação de ar

Soluciones completas en la renovación del aire

Complete air renewal solutions



EXAUSTORES | TUBOS | ACESSÓRIOS

EXTRACTORES | DUCTOS | ACSESORIOS

FANS | DUCTS | ACCESSORIES



Presença nas Melhores Obras

Presencia en las mejores obras
Presence at the best constructions

Ao longo de sua história, a Sicflux já forneceu suas soluções em renovação de ar para todos os tipos de obras, desde pequenas residências até hotéis, grandes empreendimentos residenciais e comerciais, hospitais, estádios e aeroportos, em todo o território nacional e outros países do continente americano. Dentre estas obras, podemos destacar as instalações da Olimpíada RIO 2016. Confira abaixo algumas destas obras e acesse nosso site, www.sicflux.com.br e confira muitas outras obras que contam com nossos sistemas de renovação de ar:

A el largo de su historia, Sicflux ha proporcionado sus soluciones de intercambio de aire para todos los tipos de obras, desde pequeñas casas a hoteles, grandes desarrollos residenciales y comerciales, hospitales, estadios y aeropuertos de todo el país. Entre estas obras, podemos destacar las instalaciones de los Juegos Olímpicos de RIO 2016. Confirmar algunas de estas obras abajo y visite nuestra página web www.sicflux.com.br y comprueba muchas otras obras que se basan en nuestros sistemas para el intercambio de aire:

Throughout its history, Sicflux has provided its solutions in air renewal for all types of works, from small homes to hotels, large residential and commercial developments, hospitals, stadiums and airports around the country. Among these works, we can highlight the facilities of the 2016 RIO Olympics games. Check out some of these works and visit our website www.sicflux.com.br and check many other works that rely on our systems for air exchange:

 Acquafelle Mahaus - AM	 Golden Plaza Hotel Porto Velho - RO	 Complexo Hangar Belém - PA	 Hospital Prontolinda Recife - PE	 MD Alamenda Maceió - AL	 Beach Class Fortaleza - CE	 In Mare Bali Natal - RN
 Hotel Holiday inn Rio Branco - AC	 Hospital Palmas LDN / Connector Palmas - TO	 Centro Corporativo Portinari Brasília - DF	 Hospital HNSN João Pessoa - PB	 Delta Center Construtora Delta João Pessoa - PB	 UTE Porto de Sergipe / CONSTREN / CONFRIO Barra dos Coqueiros - SE	 Arena Fonte Nova Salvador - BA
 Le Parc Goiânia - GO	 Allianz Parque São Paulo - SP	 Aeroporto Santa Genoveva Goiânia - GO	 Hotel Fasano Prima Inova Salvador - BA	 Hospital São Rafael Copa D'Or Salvador - BA	 Museu de Arte Moderna da Bahia Pentagono / Frigeral Salvador - BA	 Canal Office Tower Canal Construtora Vitória - ES
 Brasil 21 Brasília - DF	 Cuyabá Golden Hotel Cuiabá - MT	 Brasil Beach Cuiabá - MT	 Órion Complex FR Inc / Jujule Goiânia - GO	 Hospital Copa Star Rede D'or Rio de Janeiro - RJ	 You Botafogo Even Rio de Janeiro - RJ	 Estádio Maracanã Rio de Janeiro - RJ
 Estádio Mineirão Belo Horizonte - MG	 Obra: Edifício Kadosh Constr: RKM Engenharia Nova Lima - MG	 Obra: Fundação São Francisco Xavier Instalador: Arcon Ipatinga - MG	 Edifício Ladmark São Paulo - SP	 Vila de Mídia 2016 Rio de Janeiro - RJ	 Pq Olímpico 2016 Rio de Janeiro - RJ	 Vila Olímpica 2016 Rio de Janeiro - RJ
 SENAC Salto - SP	 VN Capote Valente Sinco Engenharia São Paulo - SP	 Corporate Towers JK São Paulo - SP	 Thera Faria Lima - Cyrela São Paulo - SP	 Reserva Manca Tecnisa São Paulo - SP	 Aeroporto Afonso Pena Curitiba - PR	 Boulevard Rebouças Curitiba - PR
 PARK GREEN H Iar / RS TEC São Leopoldo - RS	 Oga Bela Vista CFL / Planiduto Porto Alegre - RS	 Hotel Laghetto Stilo Enclimar Porto Alegre - RS	 Yatchouse Pasqualotto Balneário Camboriú - SC	 Hospital Regional Guetter / Focus Ivaiporã - PR	 Estádio Arena da Baixada Curitiba - PR	 Residencial Panamby Porto Alegre - RS



LANÇAMENTOS

MAXX SUPER SILENCE *

Exaustor inline com baixíssimo nível de ruído
Exclusiva tecnologia SILENCE ACOUSTIC DESIGN
Diâmetros de 100 a 315 mm
Vazões de 180 a 1850 m³/h
Pressões máximas de 14 a 46 mmca
Disponível em 220 V

*PATENTE REQUERIDA



Super Silencioso



SENSORES CO E CO2

Novos sensores da linha QAll. Sensores para CO e CO2 ambos para produtos com motores AC ou EC. Contam com display e Portal Web para controle do Set point.



Nova versão Sonora EC

Modelos Sonora 10
Diâmetros de 100mm
Vazão de até 145 m³/h
Pressão de até 9 mmca
Bivolt
Motor EC
Mais silencioso
4x mais eficiente que o modelo AC



Super Silencioso



SGSD 167

Caixa de ventilação compacta (Altura de 300 mm)
Disponível com e sem filtros
Opção de filtros, G4, M5 e F8
Exclusiva portas de acesso aos filtros laterais e superior
Rotor do tipo Siroco
Disponível em 220V Monofásico e 220/380V Trifásico.



Motor Aircore EC

Inovadora tecnologia de estator PCB.
Mais abrangência de potência e tamanhos.
Motores são compactos.
Acionamento eletrônico, é possível controlar com precisão da velocidade e a direção de rotação do motor.
Operação silenciosa para ambientes sensíveis ao ruído.



TITAN LD E LS

Nova construção das linhas LD e LS
Com formato **universal** mesmo produto pode atender diversos arranjos e posições facilitando instalações em campo.



LANÇAMENTOS

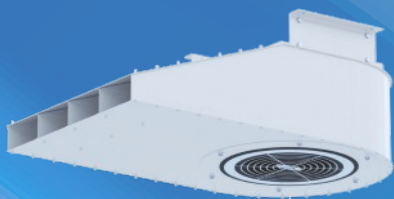

POWERJET 3100/315 EC

Ventilador de Indução (Impulso)
Com motor EC
Vazão máxima de 3100 m³/h
Pressão máxima de 120 mmca
Empuxo de 32 N
Disponível em 220 V



TITAN ULT (Upblast)

Exaustor do tipo upblast
Facilidade para instalar em telhados e paredes
04 tamanhos
Vazões de até 10.000 m³/h
Mancal fora de fluxo
Corpo externo em alumínio



GLPF EC

Caixa de ventilação Plenum Fan
Motor EC de até 05 CV
Disponível até o tamanho de rotor 560 mm
Vazão Máxima até 12.000 m³/h
Pressão Máxima de até 120 mmca



FHB (Booster)

Caixa de ventilação super compacta
Booster para condicionadores de ar
Opções de filtros, G4, M5 e F8
Ajuda a atender a nova norma hospitalar NBR 7256
Fácil acesso aos filtros pelas laterais e superior
Vazão máxima de 680 m³/h
Pressão máxima de 75 mmca
Disponível em 220V



Conheça os principais setores da Fábrica localizada em Araquari, no sul do Brasil:

Conozca los principales sectores de la fábrica ubicada en Araquari, en el sur de Brasil.

Kown the main sectors of the factory located in Araquari, in southern Brazil:

Laboratório Glauco Rocco Laboratório Glauco Rocco Glauco Rocco Laboratory

O laboratório Glauco Rocco, recebe este nome em homenagem a um grande amigo da família controladora do grupo Sicflux e possui toda a infra-estrutura necessária para o processo de pesquisa e desenvolvimento, marca registrada da Sicflux, que ao longo de sua história possui a característica de inovações e lançamento de novos produtos.

A estrutura do laboratório conta com softwares de desenvolvimento de produto e, testes feitos através de simulações numéricas computacionais. O desenvolvimento e testes de produtos ainda conta com o auxílio da parceria entre o laboratório e UFSC - Universidade Federal de Santa Catarina.

El laboratorio Glauco Rocco se nombró en honor a un gran amigo de la familia que controla del grupo Sicflux y tiene toda la infraestructura necesaria para el proceso de investigación y desarrollo, la marca registrada de Sicflux, que a lo largo de su historia tiene la característica de innovaciones y el lanzamiento de nuevos productos.

La estructura del laboratorio dispone de software de desarrollo de productos y utilizando simulaciones numéricas computacionales. Las pruebas de desarrollo y producto, también cuenta con la ayuda de una asociación entre el laboratorio y la UFSC - Universidad Federal de Santa Catarina.

Glauco Rocco lab is named in honor of a great friend of the controlling family of Sicflux group and has all the necessary infrastructure for the research and development process, trademark of Sicflux, which throughout its history has the characteristic innovations and launching new products.

The structure of the laboratory has product development software and tests using computational numerical simulations. The development and product testing also has the help of a partnership between laboratorie and UFSC - Federal University of Santa Catarina.

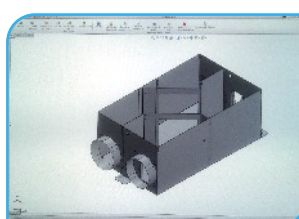
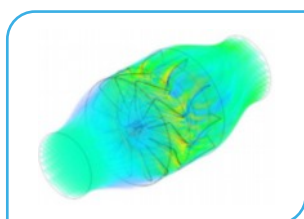
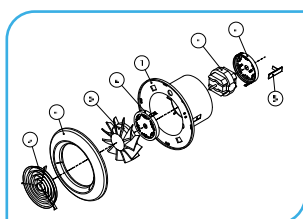

Área de Treinamento Área de Formación Training Area

Utilizado desde pequenos treinamentos internos até para treinamento de parceiros, a área de treinamento conta com um espaço amplo e toda a infra estrutura necessária para qualquer tipo de atividade e também para testes de novos produtos.

Utilizado desde pequeñas formación de los socios internos o para la formación de partners, la zona de entrenamiento tiene un amplio espacio y toda la infraestructura necesaria para cualquier tipo de actividad y para probar nuevos productos.

Used from small internal training up partners for training, the training area has ample space and all the necessary infrastructure for any type of activity and for testing new products.

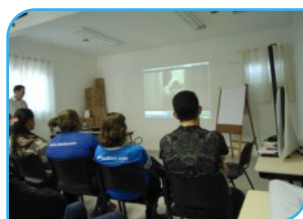

Almoxarifado/Expedição e Centro Logístico Estoque de componentes Components Warehouse

O Estoque de componentes é uma área destinada ao recebimento, armazenamento e distribuição dos componentes para a fabricação de todos os produtos. O Centro Logístico, concentra estoques estratégicos dos produtos acabados e componentes para atender a demanda de nossos clientes.

La Área de recepción, almacenamiento y distribución de componentes para la fabricación de todos los productos. Tiene estructura para mantener la integridad de todos los componentes y atención a las producciones necesarias. El Centro Logístico, centró reservas estratégicas de productos y componentes terminados para satisfacer la demanda de nuestros clientes.

Receive, storage and distribution area of components for the manufacturing process. The Sicflux Logistic Center, is focused in strategic stocks of finished products and components to meet the demand of our customers.

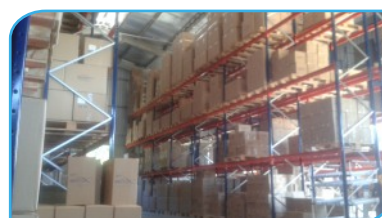
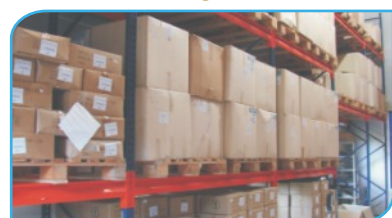



Produção de Exaustores Compactos e Acessórios Plásticos

Producción de extractores compactos y Accesorios Plásticos

Production of Compact exhaust fans and Plastics Accessories

Produção de todos os exaustores compactos das linhas Banho, Mega, Mega PRO, Sonora, Inline, ConnectFlux e MDT e também das linhas de acessórios plásticos, como RVA, válvula anti-retorno, entre outros. Conta com diversas linhas de montagem com alta capacidade de produção.

La producción de todas las líneas de extractores compactos Banho, Mega, Mega PRO, Luminar, Inline y MDT y también las líneas de accesorios de plástico como RVA, compuerta anti-retorno, entre otros. Tiene varias líneas de montaje con alta capacidad de producción.

Production of all compact exhaust fan lines Banho, Mega, Mega PRO, Luminar, Inline and MDT and also the lines of plastic accessories such as RVA, non-return valve, among others. There are several assembly lines with high production capacity.



Produção de Exaustores Centrífugos e Axiais Mistos

Producción de Extractores Centrífugos y Axiales Mistos

Production of Centrifugal and mixed axial exhaust fans

Produção de todos os exaustores das linhas, ACI, MAXX, MAXX ION, MAXX Cozinha e CRS. Conta com linhas de montagem exclusivas com inovadores sistema de produção, visando a alta qualidade e produtividade.

La producción de todas las líneas de extractores, ACI, MAXX, MAXX ION, MAXX Cocina y CRS. Tiene líneas de montaje exclusivas con innovador sistema de producción, con miras a la alta calidad y la productividad.

Production of all exhaust lines, ACI, MAXX, MAXX ION, MAXX Kitchen and CRS. There are a exclusive assembly lines with innovative production system, aiming at high quality and productivity.



Produção de Tubos e Acessórios Metálicos

Producción de Tubos y Accesorios de Metal

Production of ducts and Metal Accessories

Na fábrica de tubos, são fabricados os produtos SICFLUX FLEX AP e a linha de tubos semi-rígidos TSR. As linhas de produção dos tubos possuem capacidade de produção de até aproximadamente 185.000 metros por mês.

En la fábrica de conductos, los productos son fabricados SICFLUX FLEX AP y la línea de tubos semi-rígidos TSR. Las líneas de producción de los tubos tienen una capacidad de producción de hasta aproximadamente 185.000 metros por mes.

At the duct factory, the SICFLUX FLEX AP and the line of semi-rigid ducts TSR products are manufactured. The production lines of ducts have a production capacity of up to approximately 185,000 meters per month.



Fábrica de Titans Hera - Produção de Exaustores Industriais

Titans Hera Fabrica - Producción de Extractores Industriales

Titans Hera Factory – Industrial Exhaust Fans Production

Produção de todos os produtos da linha Titan e produtos com corpos metálicos. Assim como a constante inovação do portfólio a fábrica está sempre investindo em estrutura e equipamentos, como: célula robotizada; máquinas de corte a laser de alta precisão; dobradeira CNC; cabines de jateamento e pintura; balanceadora de rotores; montagem final; ponte rolante, e controle de qualidade.

Producción de todos los productos de la línea Titan y productos de base metálica. Además de la constante innovación del catálogo, la empresa siempre está invirtiendo en estructura y nuevos equipamientos, tales como: instrumento robotizado de soldadura; máquinas de corte a láser de alta precisión; dobladora CNC; cabinas de pintura; balanceadores de rotor; montaje final; puente grúa, y control de calidad.

Production of all the TITAN LINE MODELS and metal-based products. In addition to the constant innovation of the catalogue, the company is always investing in structure and new equipment, such as: robotic welding instrument; high precision laser cutting machines; CNC bending machine; paint booths; rotor balancers; final assembly; bridge crane, and quality control.



Sede nos Estados Unidos e mercado Internacional

Sede en los Estados Unidos y mercado internacional

United States Headquarters and international market

Contamos com uma sede administrativa, localizada no Edifício Miami Center e com um centro logístico nos arredores do Aeroporto, ambos na cidade de Miami, Flórida. Com essa estrutura, conseguimos atender o mercado local e outros países do continente americano. Contamos com distribuidores, representantes e parceiros nos seguintes países: Aruba, Bolívia, Colômbia, Equador, Guatemala, Honduras, México, Paraguai, Perú e Uruguai. Sempre estamos em constante expansão e abertura de novos mercados.



Sicflux tiene una sede administrativa ubicada en el Edificio Miami Center y un centro logístico a las afueras del aeropuerto, ambos en la ciudad de Miami, Florida. Con esta estructura, podemos servir al mercado estadounidense y también a otros países del continente americano. Contamos con distribuidores, representantes y socios en los siguientes países: Aruba, Bolivia, Colombia, Ecuador, Guatemala, Honduras, México, Paraguay, Perú y Uruguay, en constante expansión y apertura de nuevos mercados.

Sicflux has an administrative headquarters located in the Miami Center Building and a logistics center just outside the Airport, both in the city of Miami, Florida. With this structure, we can serve the American market and also other countries of the American continent. We have distributors, representatives and partners in the following countries: Aruba, Bolivia, Colombia, Ecuador, Guatemala, Honduras, Mexico, Paraguay, Peru and Uruguay. We are constantly expanding and





Programa de Seleção - Linha Industrial e Linha Leve

Programa de Selección Selection Program

Acesse selectflux.sicflux.com.br e realize a seleção de produtos da linha Industrial, todas as linhas e também seleção da linha leve. Possível o acesso também por tablets e celulares.

Acceda a selectflux.sicflux.com.br y realice la selección de productos de la línea Industrial, todas las líneas y también la selección de la línea ligera. También es posible acceder a través de tabletas y teléfonos celulares.

Access selectflux.sicflux.com.br and make the selection of products from the Industrial line, all lines and also the selection of the light line. It is also possible to access via tablets and cell phones.



SELECTFLUX

Responsabilidade Social e Ambiental

Responsabilidad Social y Ambiental

Social and Environmental Responsibility

- Não geramos resíduos poluentes
- As embalagens descartadas são encaminhadas ao processo de reciclagem
- As águas utilizadas em nossas instalações sofrem um processo de tratamento para serem devolvidas ao meio ambiente
- Águas pluviais são captadas e utilizadas nas instalações sanitárias
- Trabalhamos com fornecedores que não utilizam mão de obra infantil
- Cuidamos de área de proteção ambiental com aproximadamente 3.000 m²
- Geração Própria de energia elétrica através de painéis solares
- Empresa 100% legal - respeito a legislação, respeito ao Brasil



- No generamos residuos contaminantes
- Los envases desechados se envían al proceso de reciclaje
- El agua utilizada en nuestras instalaciones se somete a un proceso de tratamiento para ser devuelto al medio ambiente
- El agua de lluvia se recolecta y utiliza en instalaciones sanitarias.
- Trabajamos con proveedores que no utilizan trabajo infantil
- Cuidamos un área de protección ambiental de aproximadamente 3.000 m²
- Generación propia de electricidad a través de paneles solares.
- Empresa 100% legal - respeto a la legislación, respeto a Brasil

- We do not generate polluting waste
- Discarded packaging is sent to the recycling process
- The water used in our facilities undergoes a process of treatment to be returned to the environment
- Rainwater is collected and used in sanitary facilities
- We work with suppliers that do not use child labor
- We take care of an environmental protection area of approximately 3,000 m²
- Own generation of electricity through solar panels
- 100% legal company - respect for legislation, respect for Brazil

Associativismo - Nós apoiamos essa idéia

Asociaciones - Nos apoyan esta idea

Associations - We support this idea



Qualidade

Calidad

Quality



Produtos

Productos

Products

Todos os exaustores da linha leve são certificados pelo INMETRO no Brasil e em algumas linhas pela Intertek nos EUA, que avaliam a conformidade de segurança de aparelhos elétricos e similares.

Todos los extractores de la línea residencial son certificados por INMETRO en Brasil y en algunas líneas por Intertek en los Estados Unidos, que evalúan la conformidad de seguridad de aparatos eléctricos y similares.

All of the residential fans are certified by INMETRO in Brazil and some lines by Intertek in the USA, which assess the safety compliance of electrical appliances.



Construção Sustentável

Construcción Sostenible

Sustainable Construction

A Sictell é membro oficial do GBC (Green Building Council), que visa fomentar a indústria de construção sustentável no mundo.

Sictell es un miembro oficial de la GBC (Green Building Council), que tiene como objetivo promover la industria de la construcción sostenible en el mundo.

Sictell is an official member of the GBC (Green Building Council), which aims to promote sustainable construction industry in the world.



Membro

Sistema de Gestão Certificado



Sistema de Qualidade Certificado

Sistema de calidad Certificado

Certified quality system

Toda a fabricação dos produtos Sictell é feita por um sistema certificado ISO 9001:2015 que garante a qualidade e rastreabilidade de nossos produtos.

Toda la fabricación de productos Sictell es realizado por un certificado ISO 9001:2015 que garantiza la calidad y la trazabilidad de nuestros productos.

Every product manufacturing by Sictell is done by a certified ISO 9001:2015 which ensures the quality and traceability of our products.



Tradição

Tradición

Tradition

Fundada em 1992, a Sicflux possui uma equipe altamente qualificada e experiente, para proporcionar as melhores soluções.

Fundada en 1992, Sicflux cuenta con un personal altamente cualificado y experimentado para proporcionar las mejores soluciones.

Founded in 1992, Sicflux has a highly qualified and experienced staff to provide the best solutions.



Linha Leve Residencial / Comercial

Línea Residencial / Comercial Residential / Commercial Line

Exaustores compactos (Linhas Mega Sonora Inline MDT)	09
Extractores Compactos Compact exhaust fans	
Exaustores centrífugos e axiais mistos (Linhas ACI Maxx)	13
Extractores centrífugos y axiales mixtos Centrifugal and mixed axial exhaust fans	
Renovador de Ar - Insuflador de Ar para Splits (Splitvent)	17
Renovador de Aire - Insuflador de Aire para Splits Air Renewal - Fresh Air Intake for mini-Splits	
Exaustor e Insuflador - Trocador de Calor (Linha CRS)	18
Extractor y Soplador - Intercambiador de calor Exhaust Fan and Blower - Heat Recovery	
Caixas de Filtro (Linha Filbox)	22
Cajas de Filtro Filter Boxes	
Grelhas Plásticas e Metálicas	27
Rejillas plasticas y metalicas Plastics and Metal Grilles	
Tubos Semi-rígido e Flexível	31
Tubos Semi-rígido y Flexible Semi rigid and flexible Ducts	
Regulador de vazão de ar (Linha RVA)	33
Regulador de Caudal de aire Airflow Regulator	
Regulador de Vazão Constante (Linha RVC)	34
Regulador de flujo constante Constant Flow Regulator	
QAII - Sensor CO2	35
Regulador de flujo constante Constant Flow Regulator	
Trapbox	36
Regulador de flujo constante Constant Flow Regulator	
Atenuador de Ruído (Linha SIS)	37
Regulador de flujo constante Constant Flow Regulator	
Acessórios	38
Acessorios Accessories	

Linha Industrial

Línea Industrial Industrial Line

Ventilador de Indução (VRG 2200)	40
Ventilador de inducción Induction fan	
Gabinetes de Ventilação de baixo perfil (Radiais e Siroco) (Linhas FH GFR)	41
Extractor Centrífugo con bajo perfil Low profile Centrifugal fan	
Exaustor/Ventilador Radial (Linha SR)	52
Extractor Centrífugo radial Exhaust fan radial ventilator	
Gabinete de Ventilação Siroco (Linha SGSD)	53
Extractor Centrífugo con bajo perfil Low profile Centrifugal fan	
Exaustor/Gabinete de Ventilação Plenum Fan (Linhas GLPF Plenum Fan)	56
Extractor / Gabinete de ventilación plenum fan Plenum Fan Ventilation Exhaust /Cabinet	
Ventiladores Axiais Industriais (Linha VAL)	59
Gabinete de ventilación plenum fan Plenum Fan Ventilation Cabinet	
Exaustor/Ventilador Centrífugo Limit Load Inline (Linha CTL)	61
Extractor/Ventilador Centrífugo Limit Load Inline Centrifugal Exhaust / Fan Limit Load Inline	
Exaustor/Ventilador Centrífugo Limit Load Simples Aspiração (Linhas LS LSC - LSF)	63
Extractor/Ventilador Centrífugo Limit Load Simples Aspiración Centrifugal Exhaust / Fan Limit Load Single Inlet	
Exaustor/Ventilador Centrífugo Limit Load Dupla Aspiração (Linha LD)	68
Extractor/Ventilador Centrífugo Limit Load Doble Aspiración Centrifugal Exhaust / Fan Limit Load Double Inlet	

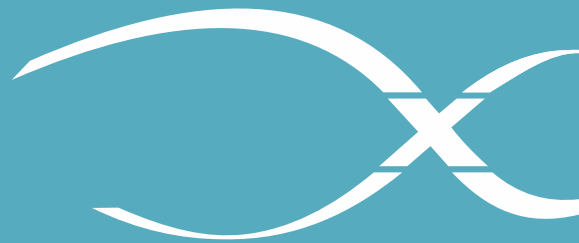

Linha Leve **Residencial / Comercial**

Línea Residencial / comercial
Residential / Commercial Line

Mega

Descrição e Aplicação

Descripción y Aplicaciones
Description and Applications

Linha de exaustores compactos axiais projetados para exaustão de ar em diversos tipos de ambientes. Utilizado principalmente na renovação de ar em lavabos | Banheiros | Salas | Closets | Escritórios | Consultórios

Línea de extractores axiales compactos diseñados para extracción de aire en diferentes tipos de ambientes. Utilizado principalmente en la renovación de aire en Baños | Habitaciones | Armarios | Oficinas

Line of compact axial exhaust fans designed to exhaust air in various types of environments. Mainly used in air renewal in toilet | Bathrooms | Rooms | Closets | Offices



Características e Certificações

Características y Certificaciones
Features and Certifications

Instalação em parede e teto
Instalación en la pared y el techo
Wall and ceilings installation

Protetor Térmico
Protector Térmico
Thermal Protector

Silencioso
Silencioso
Very silent

Grade Frontal com 09 mm
Rejilla frontal con 09 mm
Frontal grille with 09 mm

Portaria 371/2009 do INMETRO
Certificación de INMETRO - Portaria 371/2009
Certification of INMETRO - Portaria 371/2009

Exclusivo design circular
Diseño circular único
Exclusive circular design

1 ano de garantia
1 año garantía
1 year warranty

Classe II
Classe II
Classe II

IP X4
IP X4
IP X4

Segurança
Compulsório

Opcionais Disponíveis

Opciones Disponibles
Available Options

- Válvula Anti-Retorno
- Silencius
- Anti-mofo
- Timer
- KIT

Dimensões

Dimensiones
Dimensions

MODELO Type	Dimensional (mm) Dimensions			
	a	b	c	d
Mega 10 / 11	150	85	96	9
Mega 16	179	97	125	9
Mega 18 / 25 / 34	203	99	148	9

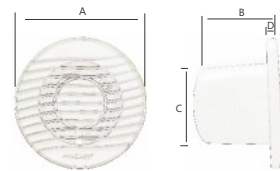

Características técnicas

Técnico Specifications

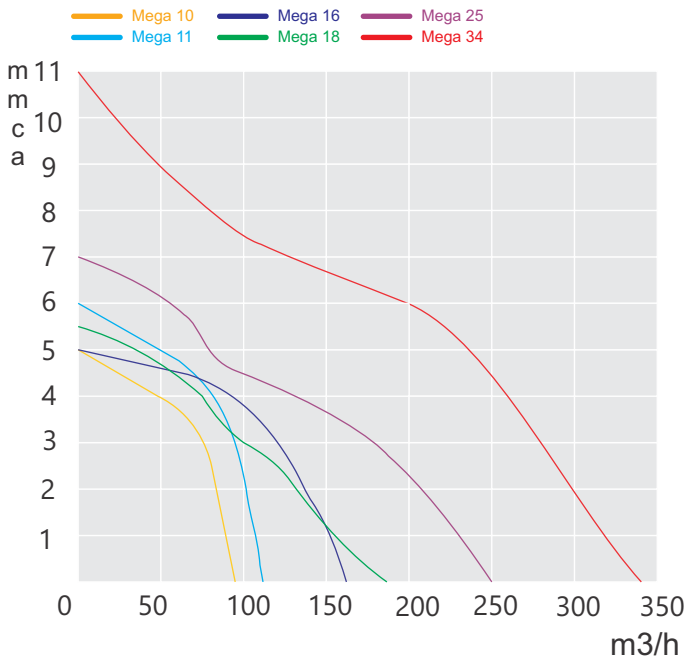

	MODELO / Type					
	10	11	16	18	25	34
Vazão Máxima Caudal Máximo Extract Capacity	95	110	160	180	250	340
	55	64	94	105	147	200
Frequência Frecuencia Frequency, Hz	50 / 60					
Potência Motor Potencia Power, W	13	17	17	13	17	24
Potência Total 127V Absorvida Potencia / Power, W 230V	23	26	26	41	37	52
	18	20	19	32	31	41
Nível Pressão Sonora Nivel Presión Sonora Sound pressure level, dBA	40	42	43	45	47	49
Tensão Monofásica Tension Voltage, V	127 / 230					
Pressão Máxima Presión Máxima Max Air Pressure, mmca	5	6	5	6	7	11
Duto Conducto Duct Diameter, Pol / Inches	4	4	5	6	6	6
Peso Peso Weight, Kg	0,47	0,51	0,60	0,67	0,73	0,89

Especificações Técnicas para 230 V / 60 Hz
Especificaciones técnicas para 230 V / 60 Hz
Technical specifications for 230 V / 60 Hz

Mega PRO

Descrição e Aplicação

Descripción y Aplicaciones Description and Applications

Linha profissional de exaustores compactos axiais para exaustão de ar, projetado para uso em aplicações com longas horas de uso. Características iguais a linha mega, porém feito em plástico ABS Anti-chama, parafusos de fixação do motor em inox e motor com mancais em rolamento.

Línea profesional de extractores compactos axiales para extracción de aire, diseñada para uso en aplicaciones con largas horas de uso. Características iguales la línea mega, pero hecha en plástico ABS Anti-llama, tornillos de fijación del motor en acero inoxidable y motor con cojinetes en rodamiento.

Compact line of exhaust fans designed for use in long hours of use. Equal Features of mega line, but made of ABS plastic Anti-flame, motor fixing screws of stainless steel and motor with ball bearings.





Sonora

Descrição e Aplicação

Descripción y Aplicaciones

Description and Applications

Linha profissional de exaustores compactos axiais projetados para exaustão de ar em diversos tipos de ambientes. Projetado para uso em aplicações com longas horas de uso. Utilizado principalmente na renovação de ar em lavabos | Banheiros | Salas | Closets | Escritórios | Consultórios

Línea profesional de extractores axiales compactos diseñados para extraer el aire en diferentes tipos de ambientes. Diseñado para su uso en aplicaciones con largas horas de uso. Utilizado principalmente en la renovación de aire en Baños | Habitaciones | Armarios | Oficinas

Professional line of compact axial exhaust fans designed to exhaust air in various types of environments. Designed for use in applications with long hours of use. Mainly used in air renewal in toilet | Bathrooms | Rooms | Closets | Offices



Características e Certificações

Características y Certificaciones / Features and Certifications

Fabricado em plástico ABS
Hecho en plástico ABS
Made with ABS Plastic

Exclusivo design circular
Diseño circular único
Exclusive circular design

Válvula Anti-retorno Incorporada
Compuerta Anti-retorno incorporada
Back Valve incorporated

Motor com mancais de rolamento
Motor con cojinete de rodamiento
Ball Bearing Motor

Portaria 371/2009 do INMETRO
Certificación de INMETRO - Portaria 371/2009
Certification of INMETRO - Portaria 371/2009

Exclusivo Sistema FixAR
Exclusivo Sistema FixAR
Unique Systems FixAR

Amortecedores Anti-Vibração
Diseño circular único
Exclusive circular design

5 anos de garantia
5 años garantía
5 years warranty

IP X4 / Classe II
IP X4 / Classe II
IP X4 / Classe II

Protetor Térmico
Protector Térmico
Thermal Protector

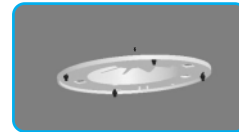

Com o sistema **FixAR** não é necessário o uso de bucha ou parafuso para realizar a fixação do produto em forros falsos. Simples, fácil e rápido e ainda auxilia em uma futura manutenção. Nunca foi tão fácil instalar um exaustor compacto!

- **Amortecedores Anti Vibração**, diminuem a vibração e realiza a sustentação do motor, garantindo um menor nível de ruído.



Opcionais Disponíveis

Opciones Disponibles Available Options

ConnectFlux Timer Silencius Anti-mofo KIT

Dimensões

Dimensiones Dimensiones

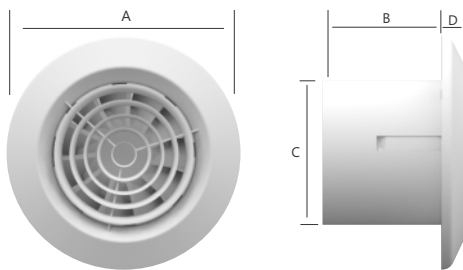

MODELO Type	Dimensões (mm / inches)			
	a	b	c	d
Sonora 10 / 11	160	81	98	16
	6 19/64	3 3/16	3 55/64	0 5/8
Sonora 14 / 18	189	84	126	16
	7 7/16	3 5/16	4 61/64	0 5/8

Características técnicas

Técnico Specifications

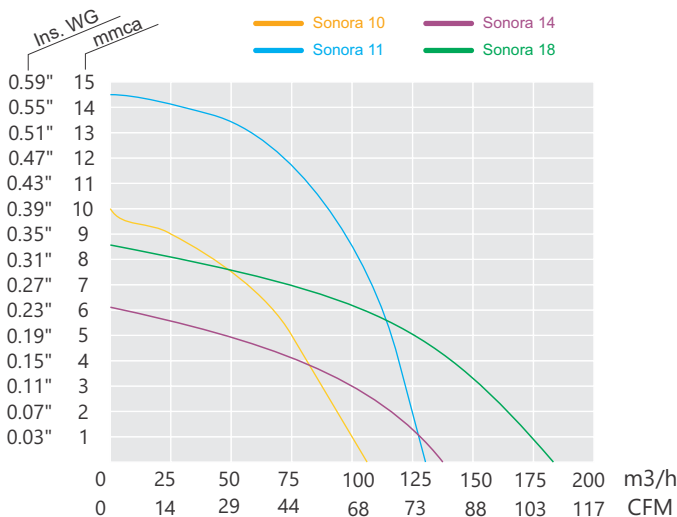

	MODELO / Type				
	10	11	14	18	
Vazão Máxima	m³/h	105	130	138	183
	CFM	61	76	81	107
Frequência, Hz	50 / 60		50 / 60		
Potencia Motor, W	13	17	17	22	
Potência Absorvida, W	127V	24	28	26	33
	230V	18	22	21	28
Nível Pressão Sonora Nivel Presión Sonora Sound pressure level, dBA	27	30	27	33	
Tensão Monofásica V	127 / 230				
Pressão Máxima mmca / Ins WG	10	14,5	6,1	8,6	
	0.39"	0.57"	0.19"	0.33"	
Duto, Pol	4	4	5	5	
Peso, Kg / lbs	0,47	0,51	0,65	0,70	
	1.04	1.12	1.43	1.54	

Especificações técnicas para 230 V / 60 Hz

Inline

Descrição e Aplicação

Descripción y Aplicaciones

Description and Applications

Os exaustores da linha Inline são projetados para serem instalados no decorrer de tubulações, oferecendo um reforço de linha para os exaustores compactos ou em ambientes que necessitam de baixo nível de ruído, sendo a instalação realizada no forro, deixando aparente apenas a grade de captação de ar. Possui suporte para facilitar a instalação.

La línea de extractores Inline es diseñado para ser instalado en el transcurso de tuberías, ofreciendo una mayor línea o en ambientes que requieren bajo nivel de ruido, y la instalación celebrada en el revestimiento, dejando sólo aparente rejilla de entrada de aire. Soporte para una fácil instalación.

The exhaust fan line Inline are designed to be installed in the course of ducts, offering an enhanced online or in environments that require low noise, and installation held in the lining, leaving only apparent air inlet grille. It has a bracket for easy installation.

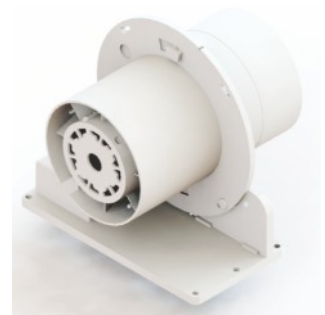

Características e Certificações

Características y Certificaciones

Features and Certifications

Fácil instalação através de suporte

Fácil instalación mediante el soporte
Easy installation through the bracket

1 ano de garantia

1 año garantía
1 year warranty

Protetor Térmico

Protector Térmico
Thermal Protector

Classe II

Classe II
Classe II

Silencioso

Silencioso
Very silent

IP X4

IP X4
IP X4

Acoplamento rápido ao tubo

Acoplamiento rápido para el conducto
Quick coupling to the duct

Portaria 371/2009 do INMETRO

Certificación de INMETRO - Portaria 371/2009
Certification of INMETRO - Portaria 371/2009



Opcionais Disponíveis

Opciones Disponibles

Available Options

Válvula Anti-Retorno

Anti-mofo

Timer

Silencius

Dimensões

Dimensiones

Dimensions

MODELO Type	Dimensional / Dimensions (mm)			
	a	b	c	d
Inline 100 A / 100 B	100	164	167	93
Inline 170	124	170	204	
Inline 190 / 270 / 340	145	189	182	50

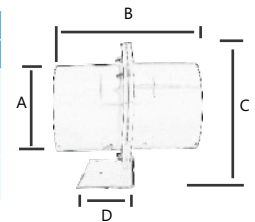

Características técnicas Técnico Specifications

— Inline 100 A — Inline 170 — Inline 270
— Inline 100 B — Inline 190 — Inline 340

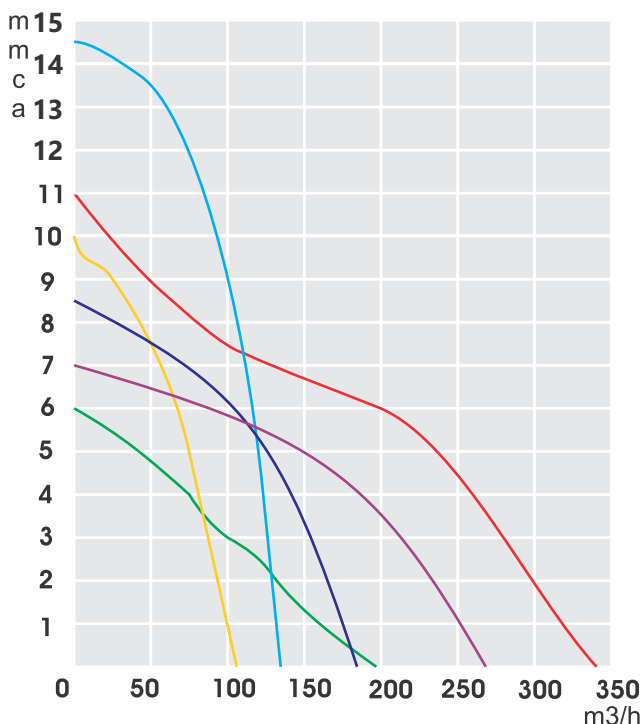

MODELO Type		MODELO / Type					
		100 A	100 B	170	190	270	340
Vazão Máxima Caudal Máximo Extract Capacity	m³/h	105	130	183	190	270	340
	CFM	61	76	100	111	158	200
Frequência Frecuencia Frequency, Hz		50 / 60					
Potência Motor Potencia Power, W		13	17	22	13	17	24
Potência Total Absorvida Potencia / Power, w	127V	24	26	33	26	37	52
	230V	19	20	28	23	30	41
Nível Pressão Sonora Nivel Presión Sonora Sound pressure level, dBA		25	28	35	40	41	42
Tensão Monofásica Tension Voltage, V		127 / 230					
Pressão Máxima Presión Máxima Max Air Pressure, mmca		10	14,5	8,6	6	7	11
Duto Conducto Duct Diameter, Pol / Inches		4	4	5	6	6	6
Peso Peso Weight, Kg		0,67	0,82	0,83	0,89	0,96	1,11

Especificações Técnicas para 230 V / 60 Hz
Especificaciones técnicas para 230 V / 60 Hz
Technical specifications for 230 V / 60 Hz



MDT

Descrição e Aplicação

Descripción y Aplicaciones

Description and Applications

Os exaustores da linha MDT são projetados para serem instalados no decorrer de tubulações, oferecendo um reforço de linha para exaustores compactos ou em ambientes que necessitam de baixo nível de ruído, sendo a instalação realizada no forro, deixando aparente apenas a grade de captação de ar. Próprio para tubos rígidos.

La línea de extractores MDT es diseñado para ser instalado en el transcurso de tuberías, ofreciendo una mayor línea o en ambientes que requieren bajo nivel de ruido, y la instalación celebrada en el revestimiento, dejando sólo aparente rejilla de entrada de aire. Próprio para conductos rígidos.

The exhaust fan line MDT are designed to be installed in the course of ducts, offering an reinforcement on line or in environments that require low noise, and installation held in the lining, leaving only apparent air inlet grille. Designed for rigid ducts.



Características e Certificações

Características y Certificaciones

Features and Certifications

Ultra compacto
Ultracompacto
Ultra compact

Silencioso
Silencioso
Very Silent

Protetor Térmico
Protector Térmico
Thermal Protector

1 ano de garantia
1 año garantía
1 year warranty

Motor com enrolamento 100% em cobre
Motor con bobinado de cobre 100%
Motor with 100% copper winding

Classe II
Classe II
Classe II

Acoplamento rápido ao tubo
Acoplamiento rápido en el conducto
Front grille with 09 mm

IP X4
IP X4
IP X4

Portaria 371/2009 do INMETRO
Certificación de INMETRO - Portaria 371/2009
Certification of INMETRO - Portaria 371/2009



Opcionais Disponíveis

Opciones Disponibles

Available Options

Válvula Anti-Retorno

Anti-mofo

Timer

Silencius

Dimensões

Dimensiones

Dimensions

MODELO Type	Dimensional / Dimensions (mm)	
	a	b
MDT 10 / 11	96	76
MDT 16	125	88
MDT 18/25/34	148	91

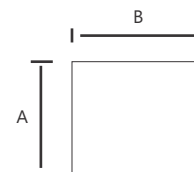

Características técnicas Técnico Specifications

MDT 10 MDT 16 MDT 25
MDT 11 MDT 18 MDT 34

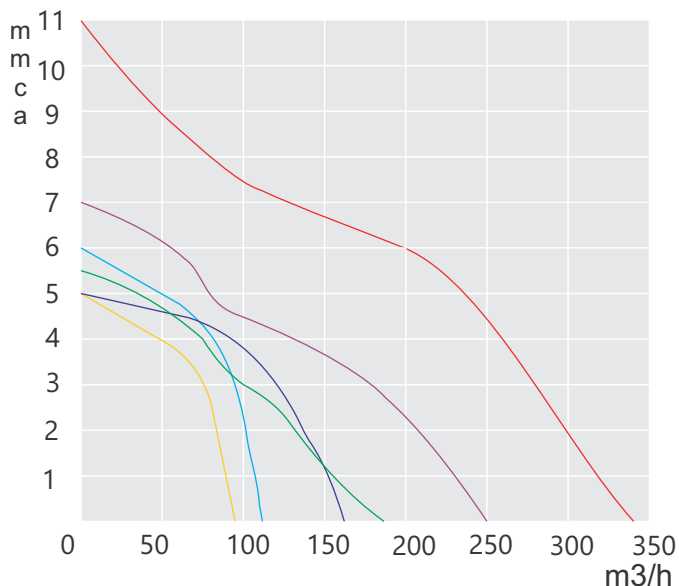

	MODELO / Type	MODELO / Type					
		10	11	16	18	25	34
Vazão Máxima Caudal Máximo Extract Capacity	m³/h	95	110	160	180	250	340
	CFM	55	64	94	105	147	200
Frequência Frecuencia Frequency, Hz		50 / 60					
Potência Motor Potencia Power, W		13	17	17	13	17	24
Potência Total Absorvida Potencia / Power, W	127V	24	26	26	26	37	52
	230V	19	20	19	23	30	41
Nível Pressão Sonora Nivel Presión Sonora Sound pressure level, dBA		31	30	35	40	41	42
Tensão Monofásica Tension Voltage, V		127 / 230					
Pressão Máxima Presión Máxima Max Air Pressure, mmca		5	6	5	6	7	11
Duto Conducto Duct Diameter, Pol / Inches		4	4	5	6	6	6
Peso Peso Weight, Kg		0,35	0,38	0,39	0,42	0,50	0,62

Especificações Técnicas para 230 V / 60 Hz
Especificaciones técnicas para 230 V / 60 Hz
Technical specifications for 230 V / 60 Hz

ACI

Descrição e Aplicação Descripción y Aplicaciones Description and Applications

Os Exaustores da Linha ACI, são dotados de ventilador radial com rotor limit load de acionamento direto e foram projetados para exaustão ou insuflamento de ar em grandes ambientes. Pode ser utilizado para várias saídas no mesmo ambiente ou diversas captações. Utilizado também como reforço de linha em instalações longas. Temperatura de trabalho (-40°C +65°C). Pode trabalhar em regime contínuo sem alterar suas características.

Los extractores de aire ACI están equipados con un ventilador radial con un rotor de carga límite de carga directa y están diseñados para expulsar o soplar aire en entornos grandes. Se puede utilizar para varias salidas en el mismo entorno o para varias abstracciones. También se utiliza como refuerzo de línea en instalaciones largas. Temperatura de trabajo (-40 ° C + 65 ° C)

The ACI exhaust fans are equipped with a radial fan with a direct load limit load rotor and are designed for exhausting or blowing air in large environments. It can be used for several outputs in the same environment or for several abstractions. Also used as line reinforcement in long installations. Working temperature (-40 ° C + 65 ° C)



Características e Certificações

Características y Certificaciones Features and Certifications

Atuação ao longo do duto
Actuando a el largo de el conducto
Acting along the duct

Alta vazão e alta pressão (Radial)
Alto caudal y alta presión (Radial)
(Radial) High pressure and high flow

Instalação na vertical ou horizontal
Instalación vertical o horizontal
Vertical and horizontal installation

Motor com mancais de rolamento
Motor con cojines de rolamiento
Ball Bearing motors

Protetor Térmico
Protector Térmico
Thermal Protector

Portaria 371/2009 do INMETRO (Brasil)
Certificación de INMETRO - Portaria 371/2009
Certification of INMETRO - Portaria 371/2009

Caixa de Ligação
Caja de conexiones
Connection box

1 ano de garantia
1 año garantía
1 year warranty

Corpo em Alumínio
Cuerpo en Aluminio
Aluminum Body

IP X4 / Classe I
IP X4 / Classe I
IP X4 / Class I



Certificação ETL para EUA e Canadá (100 mini ao 355/115V)
Certificación ETL para EE.UU. y Canadá (100 mini al 355/115V)
ETL Listed for USA and Canada (100 mini to 355/115V)



Opcionais Disponíveis (modelos 100 mini até 200)

Opciones Disponibles (100 mini hasta 200) Available Options (100 mini to 200)

- Silencius
- Timer
- Anti-mofo

Dimensões Dimensiones Dimensions

MODELO Type	Dimensional / Dimensions (mm)				
	a	b	c	d	e
ACI 100 mini	227	99	273	30	30
ACI 100	305	99	255	28	30
ACI 125	305	125	255	28	30
ACI 150	400	150	310	28	30
ACI 200	400	199	310	30	30
ACI 250	400	250	310	30	30
ACI 315	470	315	285	30	30
ACI 355	520	355	480	40	50
ACI 400	630	400	610	30	50

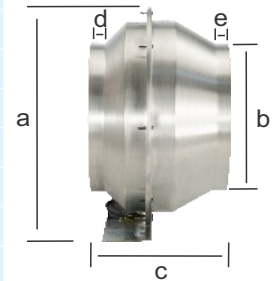

Características técnicas Técnico Specifications

		MODELO / Type								
		100 mini	100	125	150	200	250	315	355	400
Vazão Máxima Caudal Máximo Extract Capacity	m³/h CFM	220 130	275 161	390 229	560 329	865 509	1080 635	1700 1000	2210 1300	3200 2087
Frequência Frecuencia, Hz		50 / 60								
Potência Motor Potencia Motor Motor Power, W		31	68	68	120	120	240	325	250	560
Potência Total Absorvida Potencia Absorbida Absorbed Power, W		29	62	62	109	105	220	286	353	625
Nível Pressão Sonora Nivel Presión Sonora Sound pressure level, dBA		40	54	55	56	60	50	75	58	75
Tensão Monofásica Tension Voltage, V		115 ou 220 o / or								
Pressão Máxima Presión Máxima Max Air Pressure, mmca		22	34	35	56	60	50	65	37	65
Duto Conducto Duct Diameter, Pol / Inches		4	4	5	6	8	10	12	14	16
Rotação Rotación Rotation, rpm		2550	2600	2600	2650	2650	2850	2550	1500	2475
Peso Peso Weight, Kg		2,00	3,14	3,14	4,36	4,36	5,16	6,86	10,50	22,5

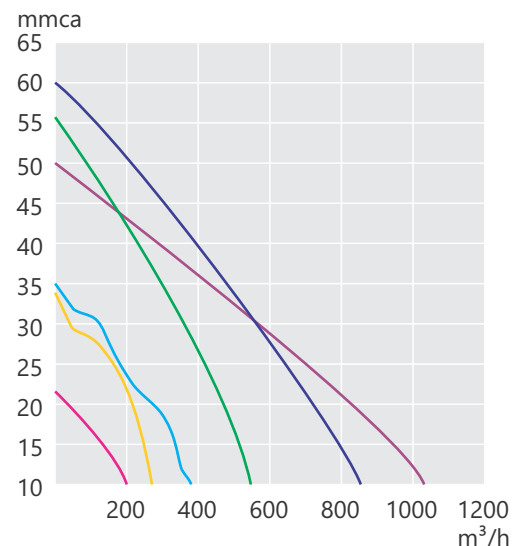

Especificações para 230V/60Hz. Nível de pressão sonora, radiado a 3 m em campo livre, com dutos na aspiração e descarga. / Especificaciones para 230 V / 60 Hz / Technical specifications for 230 V / 60 Hz.

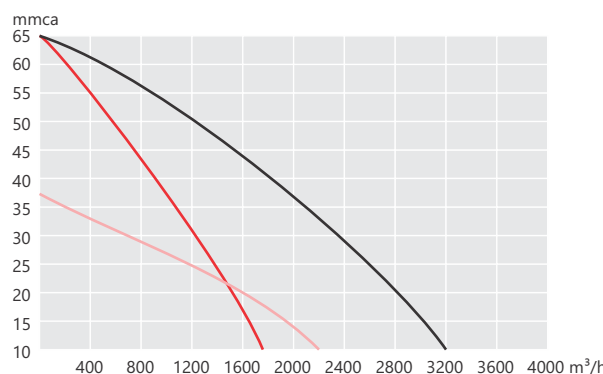

- ACI 100 mini
- ACI 100
- ACI 125
- ACI 150
- ACI 200
- ACI 250
- ACI 315
- ACI 355
- ACI 400



MAXX

Descrição e Aplicação Descripción y Aplicaciones Description and Applications

Os Exaustores da Linha Maxx são projetados para serem instalados ao longo de tubulações longas, oferecendo um reforço de linha com alta pressão e alta vazão de ar. Utilizado para amplos ambientes. Pode ser também utilizado para tomada de ar externa e reforço para coifas que possuem filtro.

La línea de extractores Maxx són diseñados para ser instalados sobre tuberías de gran longitud, ofreciendo una línea mejorada con alta presión y alto flujo de aire. Se utiliza para los entornos de gran tamaño. También se puede utilizar para la toma de aire exterior y el refuerzo de las campanas que tienen filtros.

The MAXX exhaust fans line are designed to be installed over long pipelines, offering an enhanced line with high pressure and high air flow. Used for large environments. Can also be used for external air intake and reinforcement for hoods that have filters.



Características e Certificações Características y Certificaciones Features and Certifications

- Ultra compacto e com 02 velocidades Ultra compacto y 2 velocidades Ultra compact and 2 speeds
- Motor com mancais de rolamento e protetor térmico Motor con cojines de rolamiento y protector térmico Ball Bearing motors, thermally protected
- 1 ano de garantia 1 año garantía 1 year warranty
- Classe II / IP X4 Classe II / IP X4 Classe II / IP X4

Acesso fácil ao motor Fácil acceso al motor Easy engine access

Portaria 371/2009 do INMETRO Certificación de INMETRO - Portaria 371/2009 Certification of INMETRO - Portaria 371/2009



Certificação ETL para EUA e Canadá (100 a 200 /115v) Certificación ETL para EE.UU. y Canadá (100 a 200 / 115v) ETL Listed for USA and Canada (100 to 200 /115v)

Características técnicas / Dimensões Técnico / Dimensiones Specifications / Dimensions

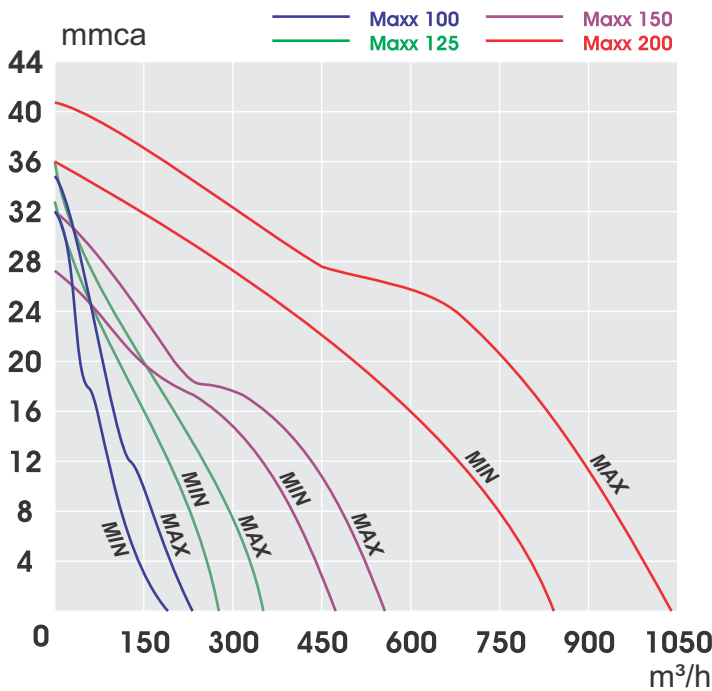

MODELO / Type	Dimensional / Dimensions (mm)			
	A	B	C	D
Maxx 100	96			
Maxx 125	123	299	249	218
Maxx 150	148			
Maxx 200	197			
Maxx 250	246	383	338	286
Maxx 315	312	446	410	357

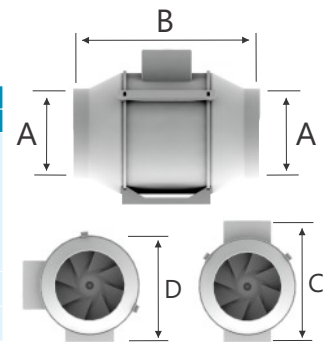

		MODELO / Type					
		100	125	150	200	250	315
Vazão Máxima / Caudal Máximo / Extract Capacity	m³/h	248	345	552	1040	1405	2350
	Vel. MÁX.						
	Vel. MIN.	189	285	467	830	1064	1650
Nível Pressão Sonora / Sound pressure level, dBA	Vel. MÁX.	38	42	44	52	66	69
	Vel. MIN.	29	31	33	45	58	61
	Vel. MIN.	111	167	274	488	625	970
Pressão Máxima / Presión Máxima / Max Air Pressure, mmca	Vel. MÁX.	35	36	32	41	49	70
	Vel. MIN.	32	33	27	36	37	43
Frequência / Frecuencia / Frequency, Hz	Vel. MÁX.	50 / 60					
	Vel. MIN.	50 / 60					
Potência Total Absorvida / Potencia / Power, W	127V		66		-	-	
	230V		88		-	-	
	Vel. MIN.	56			225	390	
	Vel. MÁX.	77			165	275	
Tensão Monofásica / Tension / Voltage, V		127 ou 220 o / or			220		
Duto / Conducto / Duct Diameter, Pol / Inches		4	5	6	8	10	12
Peso / Peso / Weight, Kg		2,97	2,98	2,99	3,00	8,00	11,00

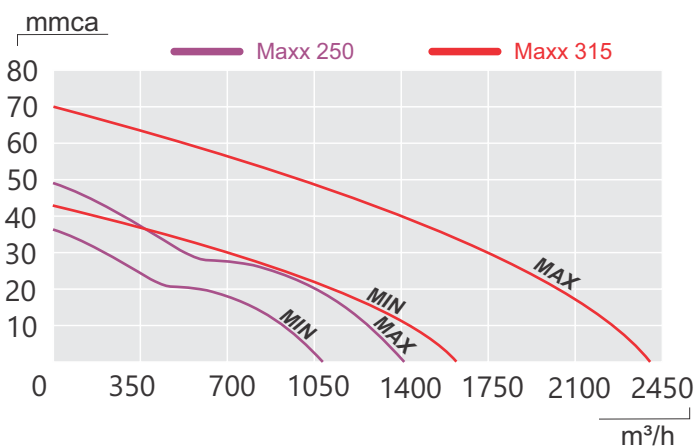

Especificações para 230V/60Hz. Nível de pressão sonora, radiado a 3 m em campo livre, com dutos na aspiração e descarga. / Especificaciones para 230 V / 60 Hz / Technical specifications for 230 V / 60 Hz.

MAXX MINI

Descrição e Aplicação

Descripción y Aplicaciones
Description and Applications

Os Exaustores da Linha Maxx Mini são projetados para serem instalados ao longo de tubulações longas, oferecendo um reforço de linha. Extremamente compacto, com o mesmo sistema de fechamento do corpo motor da linha Maxx, possui baixíssimo nível de ruído. Pode ser usado para tomadas de ar externo, com a linha Filbox.

Los extractores de la línea Maxx Mini están diseñados para ser instalados a lo largo de tubos largos, ofreciendo un refuerzo de línea. Extremadamente compacto, con el mismo sistema de cierre del cuerpo motor de la línea Maxx, posee bajísimo nivel de ruido. Puede ser utilizado para tomas de aire externo, con la línea Filbox.

Maxx Mini fans are designed to be installed along long ducts, offering a line reinforcement. Extremely compact, with the same motor body lock system of the Maxx line, has very low noise level. Can be used for fresh air intake, with Filbox line.



Características e Certificações

Características y Certificaciones Features and Certifications

Ultra compacto e bivolt
Ultra compacto y 2 velocidades
Ultra compact and 2 speeds

1 ano de garantia
1 año garantía
1 year warranty

Acesso fácil ao motor
Fácil acceso al motor
Easy engine access

Classe II / IP X4
Classe II / IP X4
Classe II / IP X4

Motor com mancais de rolamento e protetor térmico
Motor con cojines de roliamiento y protector térmico
Ball Bearing motors, thermally protected

Certificação ETL para EUA e Canadá (115v)
Certificación ETL para EE.UU. y Canadá (115v)
ETL Listed for USA and Canada (115v)



Portaria 371/2009 do INMETRO
Certificación de INMETRO - Portaria 371/2009
Certification of INMETRO - Portaria 371/2009



Dimensões

Dimensiones Dimensions

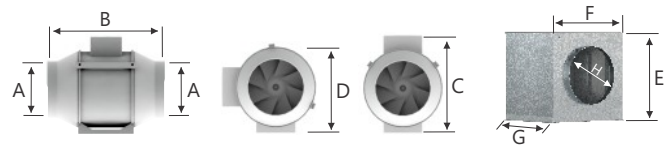

MODELO Type	Dimensões/Dimensiones/ Dimensions (mm/inches)				Peso Weight (Kg / lbs)
	A	B	C	D	
Maxx Mini 100	96 3 25/32	231	165 6 1/2	148 5 53/64	1,40 / 3,00
Maxx Mini 125	123 4 27/32	231	165 6 1/2	148 5 53/64	1,40 / 3,00
MODELO / Type	E	F	G	H	(Kg / lbs)
Filbox Mini 100	153 6 1/32	159 6 17/64	125 4 59/64	94 3 45/64	0,80 / 1,80
Filbox Mini 125	153 6 1/32	159 6 17/64	125 4 59/64	120 4 23/32	0,80 / 1,80

Características técnicas

Técnico Specifications

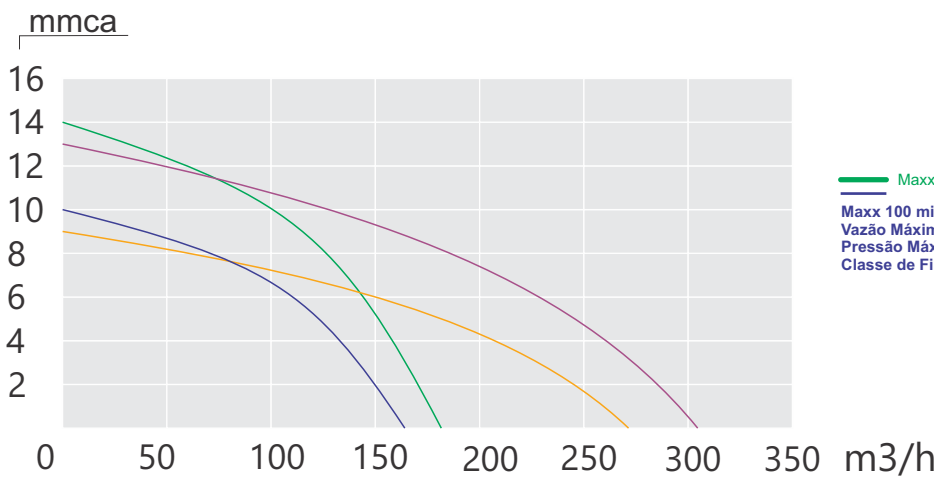

Modelo Modelo Model	Vazão Máxima Caudal Máximo Extract Capacity m ³ /h / CFM	Pressão Máxima Presión Máxima Max Air Pressure, mmca	Nível Pressão Sonora Nivel Presión Sonora Sound pressure level, dBA	Frequência Frecuencia Frequency, Hz	Potência Motor Potencia Power, W	Potência Total Absorvida Potencia Power, W	Tensão Monofásica Tension Voltage, V	Duto Tubo Duct Pol / Inches
100	181 / 106	14	27	50/60	17	28/22	127/230	4"
125	305 / 179	13	29	50/60	17	28/22	127/230	5"

Especificações para 230V/60Hz. Nível de pressão sonora, radiado a 3 m em campo livre, com dutos na aspiração e descarga. / Especificaciones para 230 V / 60 Hz / Technical specifications for 230 V / 60 Hz.



MAXX ION

Descrição e Aplicação Descripción y Aplicaciones Description and Applications

A linha de insuflador de ar MAXX ION, é projetada para realizar o insuflamento de ar em ambientes fechados em conjunto com a linha de caixas de filtro FILBOX. O ar ao ser captado no ambiente externo, passa por filtros que retém a poeira e por um exclusivo sistema de ionização do ar.

Todos os diferenciais e informações, como características técnicas e dimensionais das linhas MAXX ION, são iguais a linha MAXX

La línea de aire inflador MAXX ION está diseñado para llevar a cabo los interiores de suministro de aire en combinación con la línea de cajas de filtro FILBOX. El aire a ser capturado en el medio ambiente externo, pasa a través de filtros que retienen la suciedad y después por un sistema único de la ionización del aire. Toda la información y diferenciales, como dimensiones e técnico son de la línea MAXX ION, son iguales a línea MAXX

The air intake line MAXX ION is designed to perform the supply air indoors in conjunction with filter box line FILBOX. When the air is captured at the external environment, it passes through filters that retain dirt and a unique system of air ionization. All information and differential of the MAXX ION line, like dimensions and specifications, are the same of the MAXX line



Ionização do Ar Ionización del Aire Air Ionization

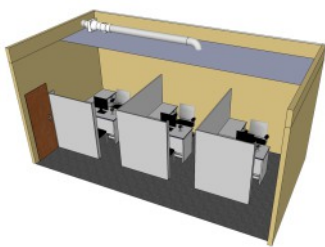

	Comprimento do tubo (m) Length of tube (m)	Modelo / Type			
		100	125	150	200
Íons, quantidade de íons/cm ³ em milhares (x 1000) Iones, cantidad de iones/cm ³ en miles (x 1000) Ions, amount of ions/cm ³ in thousands (x 1000)	01	1000	1100	900	950
	03	750	740	680	700
	06	400	400	360	380

Testes para quantidade de íons gerados no ambiente, feito em laboratório controlado, simulando instalação do exemplo ao lado, com tubulação de 01, 03 ou 06 metros de comprimento. Quantidade de íons mencionada na tabela, refere-se a descarga do tubo no ambiente, após a tubulação.

Las pruebas de la cantidad de iones generados en el medio ambiente, hecho en laboratorio controlado, simulando el ejemplo de instalación al lado junto con el tubo de 01, 03 o 06 metros de largo. Importe de los iones mencionados en la tabla se refiere a la tubería de descarga en el ambiente después de lo tubo.

Tests for the amount of ions generated in the environment, done in controlled laboratory, simulating the example installation alongside with pipe 01, 03 or 06 meter long. Amount of ions mentioned in the table refers to the discharge pipe in the environment after the pipe.

MAXX S

Descrição e Aplicação Descripción y Aplicaciones Description and Applications

Os Exaustores da Linha Maxx S são projetados para serem instalados ao longo de tubulações longas, oferecendo um reforço de linha com menor nível de ruído. Podem também serem utilizados para tomada de ar externa e reforço para coifas que possuem filtro. Construído em material plástico especial que ajuda na absorção do ruído e um novo projeto de motor com circuito eletrônico que resultam em um consumo de energia menor e melhores níveis sonoros. Dimensões e características, são iguais da linha MAXX.

Los extractores de la línea Maxx S están diseñados para instalarse a lo largo de ductos largos, ofreciendo un refuerzo de línea de menor ruido. También se pueden usar para entrada de aire externo y refuerzo para campanas que tienen un filtro. Construido con material plástico especial que ayuda a la absorción de ruido y un nuevo diseño de motor de circuito electrónico que resulta en un menor consumo de energía y mejores niveles de sonido. Las dimensiones y características son las mismas que la línea MAXX.

Maxx S inline fan Line are designed to be installed along long ducts, offering lower noise line reinforcement. They can also be used for external air intake and reinforcement for hoods that have a filter. Constructed of special plastic material that aids in noise absorption and a new electronic circuit motor design that results in lower power consumption and better sound levels. Dimensions and characteristics are the same as the MAXX line.



Características técnicas

Técnico Specifications

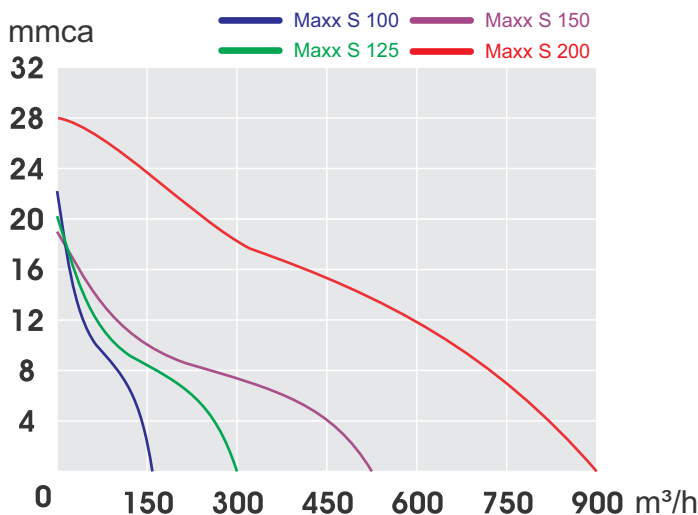

		MODELO / Type			
		100	125	150	200
Vazão Máxima Caudal Máximo Extract Capacity	m ³ /h CFM	161 94	299 175	480 282	902 530
Pressão Máxima Presión Máxima Max Air Pressure, mmca		22	20	19	28
Nível Pressão Sonora Nivel Presión Sonora Sound pressure level, dBA		31	30	32	40
Frequência Frecuencia Frequency, Hz		50 / 60			
Potência Motor Potencia Power, W		45			
Potência Total Absorvida Potencia Power, W		33	31	36	38
Tensão Monofásica Tension Voltage, V		220			
Duto Conducto Duct Diameter, Pol / inches		4	5	6	8
Peso Peso Weight, Kg		2,97	2,98	2,99	3,00

SPLITVENT



Descrição e Aplicação

Descripción y Aplicaciones Description and Applications

Muita gente não sabe, mas o ar condicionado tipo SPLIT não renova o ar. Em consequência disso, o mesmo ar fica circulando no ambiente, podendo afetar e muito a saúde e qualidade de vida das pessoas. Essa preocupação com a renovação de ar já é obrigatória através da Lei em vigor 13.589/2018 e com fiscalizações cada vez mais frequentes, pela ANVISA e outros órgãos competentes. A Lei também requisita que ambientes com ar condicionado tipo SPLIT tenham renovação de ar, onde deve ser adicionado um sistema composto de ventilador e filtros (Insuflador).

Projetado para ser instalado em ambientes que possuem ar condicionado SPLIT, o Insuflador SPLITVENT puxa o ar de fora, filtra e o insere no ambiente, garantindo assim um ar renovado.

Mucha gente no sabe, pero el aire acondicionado tipo SPLIT no renueva el aire. En consecuencia, el mismo aire está circulando en el ambiente, pudiendo afectar y mucho la salud y calidad de vida de las personas. Esta preocupación con la renovación de aire ya es obligatoria a través de la Ley vigente 13.589 / 2018 y con fiscalizaciones cada vez más frecuentes, por la ANVISA y otros órganos competentes. La Ley también requiere que los ambientes con aire acondicionado tipo SPLIT tengan renovación de aire, donde se debe agregar un sistema compuesto de ventilador y filtros (Insuflador).

Diseñado para ser instalado en ambientes que tienen aire acondicionado SPLIT, el Insuflador SPLITVENT tira del aire de fuera, filtra y lo inserta en el ambiente, garantizando así un aire renovado.

A lot of people do not know, but SPLIT air conditioner does not renew the air. As a result, the same air is circulating in the environment, which can greatly affect people's health and quality of life. This concern with the renewal of air is already mandatory through the current law 13,589 / 2018 and with increasingly frequent inspections, by ANVISA and other competent bodies. The Law also requires SPLIT air conditioners to have air renovation, where a system composed of fans and filters (Insufflator) must be added. Designed to be installed in environments that have SPLIT air conditioning, the SPLITVENT Insufflator pulls air out, filters and inserts it into the environment, thus ensuring a fresh air.

Dimensões e Características Técnicas

BENEFÍCIOS DA RENOVAÇÃO DO AR COM O INSUFLADOR DE AR SPLITVENT

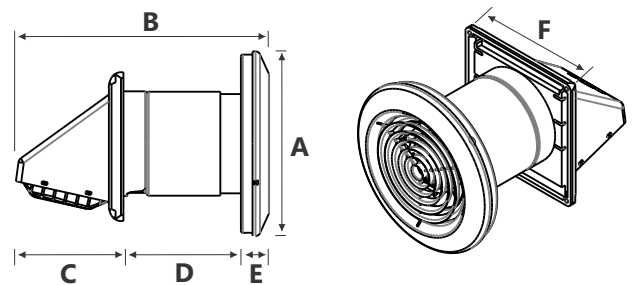
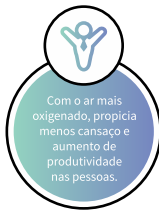
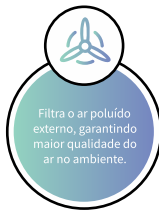

COMO O SPLITVENT É INSTALADO?

A instalação do insuflador de ar Splitvent é de fácil execução sendo necessário a realização de um furo de aproximadamente 115 mm de diâmetro na parede e puxar a fiação elétrica do próprio ar condicionado ou fiação independente. O Splitvent também pode ser instalado no teto, com tubo de até 01 metro para captação do ar de fora. Aconselhável que o sistema de renovação do ar seja instalado em conjunto com a iluminação do ambiente para que mesmo em épocas de frio onde o ar condicionado não seja utilizado o sistema de renovação seja ativado.

Para a escolha do produto, é necessário basear-se apenas na quantidade de pessoas e no tipo de ambiente a ser instalado. O Insuflador Splitvent nasce com versão única, acompanhado de dois filtros, um de classe G4 e outro de classe M5. Sua troca se dará de acordo com a utilização do produto, mas, recomenda-se que este seja realizado a cada 03 meses, sendo uma troca de fácil execução.

Dimensões/Dimensiones/ Dimensions (mm)						Peso Weight (Kg)
A	B	C	D	E	F	
189	253	117	115 até 174	29	152	0,95

Nível Pressão Sonora Nível Presión Sonora Sound pressure level, dBA	Frequência Frecuencia Frequency, Hz	Potência Motor Potencia Power, W	Potência Total Absorvida Potencia Power, W	Tensão Monofásica Tension Voltage, V	Duto Tubo Duct Pol / Inches
33	50/60	17	23/20	127/230	4"

CONSULTE A TABELA ABAIXO COMO REFERÊNCIA DE USO DO PRODUTO.

TABELA DE APLICAÇÃO			
PRODUTO	VAZÃO MÁXIMA	Nº MÁXIMO DE PESSOAS*	INDICADO PARA OS AMBIENTES
SPLITVENT SOMENTE COM FILTRO G4 (BRANCO)	93 m ³ /h	4 PESSOAS	Áreas de maior movimentação, salas de ginástica, lojas, hotéis, residências
SPLITVENT COM FILTRO G4 (BRANCO) E M5 (AZUL)	54 m ³ /h	2 PESSOAS	Escritórios, consultórios, bibliotecas, sala de aula, restaurantes

* OBS: Número máximo de pessoas recomendadas para o ambiente, com base na RE-09 da Anvisa. Não é necessário levar em conta o cálculo de BTUs do ar condicionado e área do ambiente para escolher o produto correto. Caso precise atender mais pessoas em um mesmo ambiente, basta adicionar mais produtos. Exemplo: 08 pessoas em uma loja, utilize no ambiente 02 peças do SPLITVENTE SOMENTE COM FILTRO G4. Produto certificado pelo INMETRO.

Produto sem curvas características de vazão e pressão, por ser projetado apenas para instalação na parede.

Produto certificado pelo INMETRO.



splitvent.com.br

Acesse com a câmera ou um app leitor de código QR

Acesse o site e veja o vídeo explicativo: www.splitvent.com.br

CRS - 100 a 200

Descrição e Aplicação

Descripción y Aplicaciones

Description and Applications

O CRS é um compacto e eficiente exaustor / insuflador de ar com uma unidade de economia de calor para apartamentos, casas, escritórios e outros pequenos ambientes.

O CRS propicia uma dupla operação num mesmo aparelho, insuflando ar limpo e fresco proveniente do exterior e exausta o ar do ambiente.

Ao extrair o ar do ambiente, a energia térmica é transferida para as placas de recuperador de papel e é utilizado para aquecer/resfriar o fluxo de ar proveniente do exterior. O recuperador evita as perdas de calor e salva custos de energia para o aquecimento do ar de alimentação durante o inverno, ou executa a operação inversa no verão, realizando o mesmo benefício.

Devido ao seu tamanho compacto e funcionamento silencioso, o CRS pode ser instalado na laje, atrás do forro falso. O A tubulação pode ser construída para exaustão e insuflamento de ar com diversas capturas.



El CRS es un extractor / soplador de aire compacto y eficiente de escape con una economía de calor para apartamentos, casas, oficinas, centros comerciales y otros ambientes pequeños.

CRS ofrece una doble operación en la misma unidad, respirando aire limpio y fresco del aire exterior y exhaustos del medio ambiente.

Ao extraer el aire desde el medio ambiente, la energía térmica se transfiere a la placa de solera y el papel se utiliza para calentar el flujo de aire desde el exterior. La estufa evita la pérdida de calor y ahorra costes de energía para calentar el aire de alimentación durante el invierno, o realiza la operación inversa en el verano, realizando el mismo beneficio.

Debido a su tamaño compacto y funcionamiento silencioso, los CRS se pueden instalar en falso techo. El tubo se puede construir a agotar y suministro de aire con varias capturas.

The CRS is a compact and efficient exhaust fan / supply air unit with a energy recovery for apartments, houses, offices, commercial facilities and other small environments.

CRS provides a double operation in the same unit, breathing clean, fresh air from outside and exhausted air from the environment.

By extracting the air from the environment, thermal energy is transferred to the paper recuperator plates and is used to heat the flow air from the outside. Built-in recovery prevents heat losses and saves energy costs for warming up of supply air during winter time or performs the reverse operation in the summer, performing the same benefit.

Due to its compact size and quiet operation, the CRS can be installed on the original ceiling or behind the false ceiling. The pipe can be built to exhaust and supply air with several captures.

Características e Certificações

Características y Certificaciones

Features and Certifications

Ultra compacto

Ultra compacto

Ultra compact

Filtros G3 / G4 / M5 (Opção F8 no site)

Filtros G3 / G4 / M5 (Opción F8 en el sitio web)

G3 / G4 / M5 Filters (F8 option on the website)

Motor com mancais de rolamento

Motor con cojines de rodamiento

Ball Bearing motors

Protetor Térmico

Protector Térmico

Thermal Protector

1 ano de garantia

1 año garantía

1 year guarantee

IP X4 / Classe I

IP X4 / Classe I

IP X4 / Classe I

Unidade Recuperadora de Calor

Unidad de recuperación térmica

Heat Recovery Unit

Construído em chapa galvanizada

Construído en galvanizado

Build with galvanized sheet

A célula cruzada de recuperação de calor, tem eficiência de até 68%. A célula não é somente utilizada para recuperação de calor do ar extraído, mas também para a recuperação da umidade que resulta em equilíbrio a umidade interna. Na temporada de verão, o recuperador serve para entrada de ar resfriado e secagem e na temporada de inverno para aquecer e hidratação.

O ar extraído transfere sua umidade para as placas de trocadores de calor, onde o vapor d'água é condensado e absorvido. O calor recuperado e a umidade são transferidos para o ar insuflado e os germes e odores são deixados para trás.

Os motores do CRS possuem protetor térmico, evitando qualquer dano maior ao produto ou as instalações em caso de superaquecimento.

O ar extraído é filtrado por filtro G3, protegendo e aumentando a vida útil da célula de troca de calor. O ar insuflado é filtrado por filtros G3 ou G4/M5 (dependendo da versão adquirida). Os filtros evitam a entrada de sujeira e poeira no ambiente e protege os componentes da unidade contra contaminações.

A carcaça do CRS é feita em chapa galvanizada, resistente à corrosão e isolado com uma camada de 5mm para proteção acústica e térmica. Para montagem fácil, a carcaça possui 04 suportes para instalação. A tampa de fechamento é facilmente aberta para acesso rápido ao interior do CRS para troca dos filtros ou realizar manutenções.

O CRS é equipado com motores que possuem turbinas de pás curvas, garantindo uma melhor eficiência. Além disso os mancais dos motores são de rolamento, garantindo uma longa vida útil.

Devido ao corpo ser compacto na altura, a unidade foi projetada para instalação interna atrás do forro falso.

Debido al espacio del catálogo son para ser capaz de escribir estas características detalladas en todos los idiomas, por favor visite nuestro sitio www.sicflux.com para descargar el catálogo de este producto en español.

Due to the space of the catalog are not to be able to write these detailed features in all languages, please visit our website, www.sicflux.com, to download the catalog of this product in English.

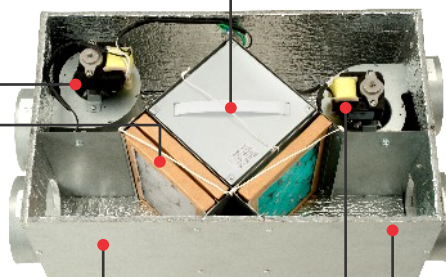



Dimensões e Características Técnicas

Dimensiones y Técnico

Dimensions and Specifications

		MODELO / Type							
		100 G3	100 G4/M5	125 G3	125 G4/M5	150 G3	150 G4/M5	200 G3	200 G4/M5
Vazão Máxima Caudal Máximo Extract Capacity	m³/h	118	118	182	165	630	630	910	910
	CFM	69	69	107	107	370	370	535	535
Exaustão Salida / exhaustión		118	107	182	165	630	630	910	910
Insuflamento Insuflación / Insufflation		69	62	107	97	370	344	535	480
Frequência Frecuencia Frequencies, Hz		50 / 60							
Potência Motor Potencia Power, W		25				280			
Potência Absorvida por motor Potencia Power, W		34/30				225			
Potência Absorvida Total Potencia Power, W		68/60				450			
Nível Pressão Sonora Nivel Presión Sonora Sound pressure level, dBA		43	43	41	41	65	65	62	62
Tensão Monofásica Tension Voltage, V		127 / 230				230			
Pressão Máxima Presión Máxima Max Air Pressure, mmca	Exaustão Salida / exhaustión	15	12	13	11	38	38	35	35
	Insuflamento Insuflación / Insufflation	15	12	13	11	38	35	35	33
Duto Conducto Duct Diameter, Pol		4	4	5	5	6	6	8	8
Peso Peso Weight, Kg		5,5	5,7	5,7	5,7	49	49	49	49
Material de Isolação Material de aislamiento Insulation Material		Poliétileno de baixa densidade expandido - células fechadas (PEBD) colaminada com película de alumínio. Polietileno de baja densidad Ampliado - célula cerrada (PEBD) colaminada con papel de aluminio. Expanded low density polyethylene - closed cell (PEBD) colaminada with aluminum foil.							
Filtro de exaustão Filtro de salida Exhaust filter		G3	G3	G3	G3	G3	G3	G3	G3
Filtro de insuflamento Filtro Insuflación Insufflation Filter		G3	G4/M5	G3	G4/M5	G3	G4/M5	G3	G4/M5
Eficiência de recuperação térmica Eficiencia de recuperación de calor Heat recovery efficiency		68 %							
Eficiência de recuperação de umidade Eficiencia de recuperación de humedad Moisture recovery efficiency		65 %							
Modo de recuperação e material Modo de recuperación y material Recovery mode and material		Cruzado com papel Enthalpy Cruzada con papel de Enthalpy / Cross Flow with Enthalpy paper							

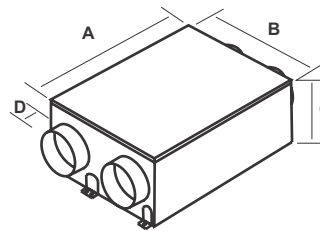
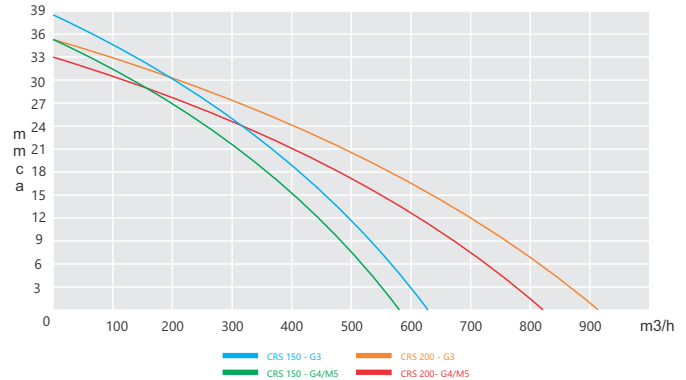
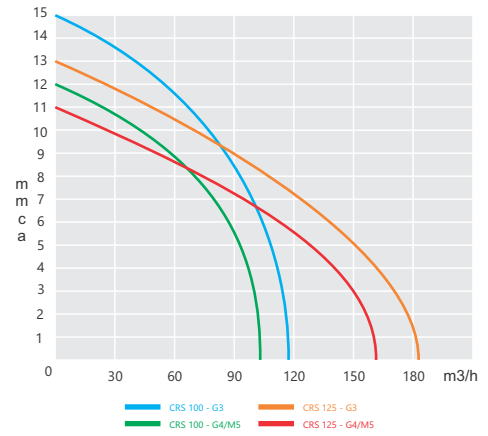

MODELO Type	Dimensional / Dimensions (mm)			
	A	B	C	D
CRS 100	540	325	217	40
CRS 125	540	325	217	40
CRS 150	1127	852	243	40
CRS 200	1127	852	243	40

Exemplos de Aplicação

Ejemplos de Aplicación

Application Examples

Lógica de funcionamento

- O ar extraído do ambiente (frio ou quente) é deslocado pelo motor, passa pelo filtro e chega até a célula de recuperação térmica, onde transfere a energia térmica para os seu elementos e em seguida o ar sai ao exterior.
- O ar insuflado é movido a partir do exterior pelo motor, passa pelo filtro, onde é purificado e em seguida, passa pela célula recuperadora que absorve uma parte da energia térmica proveniente do interior e em seguida, o ar é insuflado para o ambiente.
- Desta forma, o ar de dentro com o ar de fora cruzam-se através da célula de recuperação térmica, assim o CRS reduz as perdas de energia térmica e reduz os custos operacionais para o aquecimento ou refrigeração do ar.

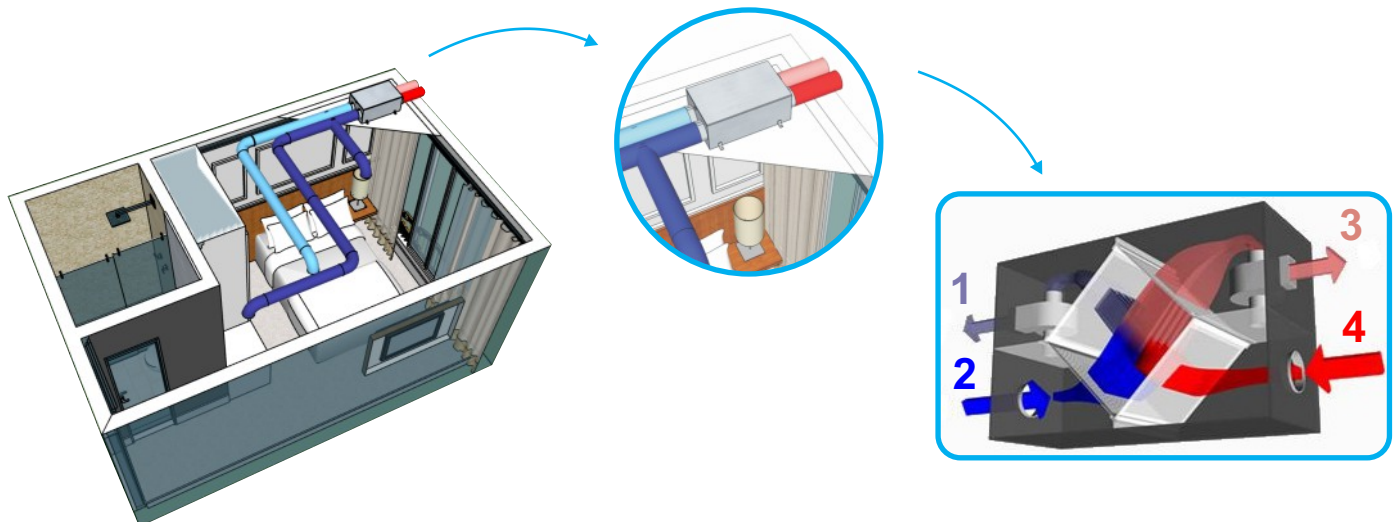

1
Ar para dentro da casa
Ar para dentro de casa
Air to home

2
Ar retirado do ambiente
Ar retirado del ambiente
Exhaust air from home

3
Ar retirado para fora
Ar retirado para fuera
Exhaust air to outside

4
Ar de Fora
Ar de fuera
Air from outside

CRS 355

Descrição e Aplicação

Descripción y Aplicaciones **Description and Applications**

O CRS é um compacto e eficiente exaustor / insuflador de ar com uma unidade de economia de calor para apartamentos, casas, escritórios e outros pequenos ambientes. O CRS propicia uma dupla operação num mesmo aparelho, insuflando ar limpo e fresco proveniente do exterior e exausta o ar do ambiente. Ao extrair o ar do ambiente, a energia térmica é transferida para as placas de recuperador de papel e é utilizado para aquecer/resfriar o fluxo de ar proveniente do exterior. O recuperador evita as perdas de calor e salva custos de energia para o aquecimento do ar de alimentação durante o inverno, ou executa a operação inversa no verão, realizando o mesmo benefício. Devido ao seu tamanho compacto e funcionamento silencioso, o CRS pode ser instalado em locais com espaço reduzido. O A tubulação pode ser construída para exaustão e insuflamento de ar com diversas captações. Os novos modelos 355 M e 355 T, são projetados para trabalhar com tubulações de 355 mm de diâmetro e atendem altas vazões de ar.



El CRS es un extractor / soplador de aire compacto y eficiente con una unidad de ahorro de calor para apartamentos, casas, oficinas y otros entornos pequeños. El CRS ofrece un funcionamiento dual en el mismo dispositivo, suministrando aire limpio y fresco desde el exterior y expulsando el aire ambiental. Al extraer el aire ambiente, la energía térmica se transfiere a las placas de recuperación de papel y se utiliza para calentar / enfriar el flujo de aire que viene del exterior. La estufa evita pérdidas de calor y ahorra costos de energía para calentar el aire de suministro durante el invierno, o realiza la operación inversa en verano, obteniendo el mismo beneficio. Debido a su tamaño compacto y funcionamiento silencioso, el CRS se puede instalar en lugares con espacio limitado. O Se pueden construir tuberías para extracción e insuflación de aire con varias tomas. Los nuevos modelos 355 M y 355 T están diseñados para trabajar con tuberías de 355 mm de diámetro y cumplir con altos flujos de aire.

The CRS is a compact and efficient air exhaust/blower with a heat saving unit for apartments, houses, offices and other small environments. The CRS provides dual operation in the same device, supplying fresh, clean air from outside and exhausting the ambient air. By extracting ambient air, thermal energy is transferred to the paper reclaimer plates and is used to heat/cool the air flow coming from outside. The stove avoids heat losses and saves energy costs for heating the supply air during winter, or performs the reverse operation in summer, realizing the same benefit. Due to its compact size and silent operation, the CRS can be installed in places with limited space. O Piping can be built for exhaust and insufflation of air with various intakes. The new 355 M and 355 T models are designed to work with 355 mm diameter pipes and meet high air flows.

Características e Certificações

Características y Certificaciones

Features and Certifications

Ultra compact
Ultra compacto
Ultra compact

Protetor Térmico
Protector Térmico
Thermal Protector

Unidade Recuperadora de Calor
Unidad de recuperación térmica
Heat Recovery Unit

Filtros G3 / G4 / M5 (Opção F8 no site)
Filtros G3 / G4 / M5 (Opción F8 en el sitio web)
G3 / G4 / M5 Filters (F8 option on the website)

1 ano de garantia
1 año garantía
1 year guarantee

Construído em chapa galvanizada
Construído en galvanizado
Build with galvanized sheet

Motor com mancais de rolamento
Motor con cojines de rolamiento
Ball Bearing motors

IP X4 / Classe I
IP X4 / Classe I
IP X4 / Classe I

Dois modelos, 355 M e 355 T
Dos modelos, 355 M e 355 T
Two Models 355 M and 355 T

A célula cruzada de recuperação de calor, tem eficiência de até 68%. A célula não é somente utilizada para recuperação de calor do ar extraído, mas também para a recuperação da umidade que resulta em equilíbrio a umidade interna. Na temporada de verão, o recuperador serve para entrada de ar resfriado e secagem e na temporada de inverno para aquecer e hidratação. O ar extraído transfere sua umidade para as placas de trocadores de calor, onde o vapor d'água é condensado e absorvido. O calor recuperado e a umidade são transferidos para o ar insuflado e os germes e odores são deixados para trás.

Os motores do CRS possuem protetor térmico, evitando qualquer dano maior ao produto ou as instalações em caso de super aquecimento.

O ar extraído é filtrado por filtro G3, protegendo e aumentando a vida útil da célula de troca de calor. O ar insuflado é filtrado por filtros G3 ou G4/M5 (dependendo da versão adquirida). Os filtros evitam a entrada de sujeira e poeira no ambiente e protege os componentes da unidade contra contaminações.

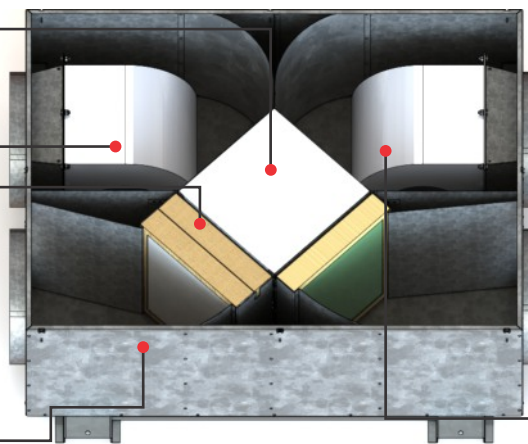

A carcaça do CRS é feita em chapa galvanizada, resistente à corrosão e isolado com uma camada de 5mm para proteção acústica e térmica. Para montagem fácil, a carcaça possui 04 suportes para instalação. A tampa de fechamento é facilmente aberta para acesso rápido ao interior do CRS para troca dos filtros ou realizar manutenções.

O CRS é equipado com motores que possuem turbinas de pás curvas, garantindo uma melhor eficiência. Além disso os mancais dos motores são de rolamento, garantindo uma longa vida útil



Dimensões e Características Técnicas

Dimensiones y Técnico

Dimensions and Specifications

		MODELO / Type		
		355 M G4/M5	355 T G4/M5	
Vazão Máxima Caudal Máximo Extract Capacity	m³/h	Exaustão Salida / exhaustión	1678	2239
		Insuflamento Insuflación / Insufflation	1517	2017
	CFM	Exaustão Salida / exhaustión	987	1317
		Insuflamento Insuflación / Insufflation	892	1187
Frequência Frecuencia Frequency, Hz		50 / 60		
Potência Motor Potencia Power, W		450	1350	
Potência Absorvida total Potencia Power, W		1150	1850	
Nível Pressão Sonora Nivel Presión Sonora Sound pressure level, dBA		61	63	
Tipo de Tensão Tipo de Tension Voltage Type, V		Monofásica	Trifásica	
Tensão Tension Voltage, V		230	380	
Pressão Máxima Presión Máxima Max Air Pressure, mmca		Exaustão Salida / exhaustión	50	80
		Insuflamento Insuflación / Insufflation	48	75
Duto Conducto Duct Diameter, Pol		14	14	
Peso Peso Weight, Kg		66	77	
Material de Isolação Material de aislamiento Insulation Material		Poliuretano de baixa densidade expandido - células fechadas (PEBD) colaminada com película de alumínio.		
Filtro de exaustão Filtro de salida Exhaust filter		G3	G3	
Filtro de insuflamento Filtro Insuflación Insufflation Filter		G4/M5	G4/M5	
Eficiência de recuperação térmica Eficiencia de recuperación de calor Heat recovery efficiency		68 %		
Eficiência de recuperação de umidade Eficiencia de recuperación de humedad Moisture recovery efficiency		65 %		
Modo de recuperação e material Modo de recuperación y material Recovery mode and material		Cruzado com papel Enthalpy Cruzada con papel de Enthalpy Cross Flow with Enthalpy paper		

ATENÇÃO! Não utilizar inversor de frequência com estes modelos

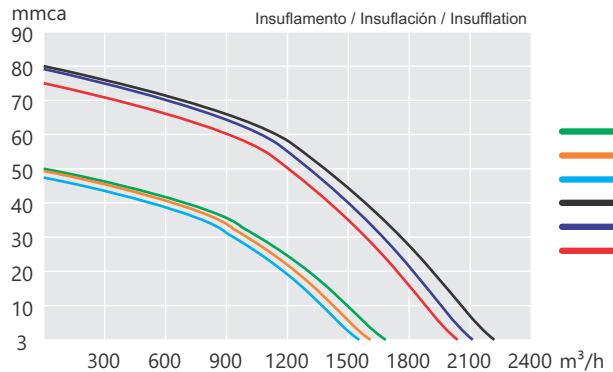

MODELO Type	Dimensional / Dimensions (mm)		
	A	B	C
CRS 355 M	1384	1100	481
CRS 355 T	1284	1160	546

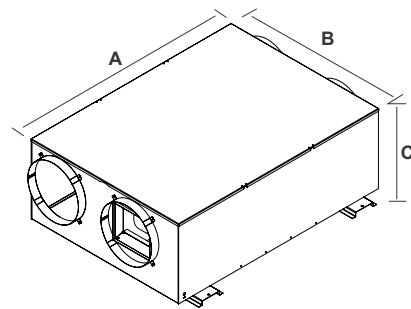

Exemplos de Aplicação

Ejemplos de Aplicación

Application Examples

Lógica de funcionamento

- O ar extraído do ambiente (frio ou quente) é deslocado pelo motor, passa pelo filtro e chega até a célula de recuperação térmica, onde transfere a energia térmica para os seu elementos e em seguida o ar sai ao exterior.
- O ar insuflado é movido a partir do exterior pelo motor, passa pelo filtro, onde é purificado e em seguida, passa pela célula recuperadora que absorve uma parte da energia térmica proveniente do interior e em seguida, o ar é insuflado para o ambiente.
- Desta forma, o ar de dentro com o ar de fora cruzam-se através da célula de recuperação térmica, assim o CRS reduz as perdas de energia térmica e reduz os custos operacionais para o aquecimento ou refrigeração do ar.

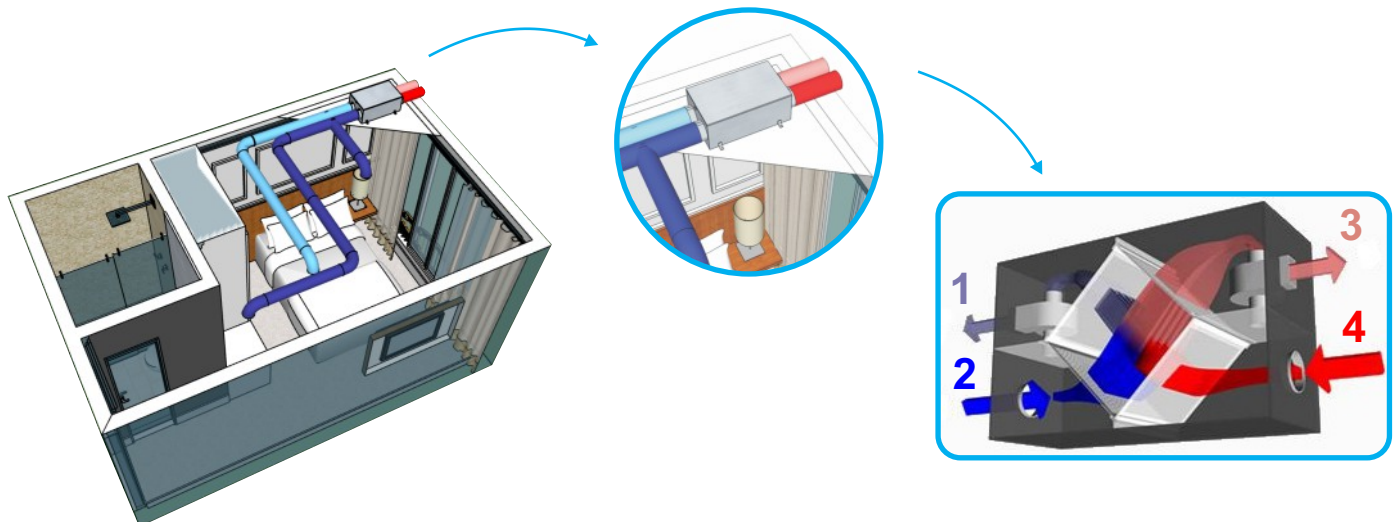

1

Ar para dentro da casa
Ar para dentro de casa
Air to home

2

Ar retirado do ambiente
Ar retirado del ambiente
Exhaust air from home

3

Ar retirado para fora
Ar retirado para fuera
Exhaust air to outside

4

Ar de Fora
Ar de fuera
Air from outside



FILBOX QUAD

Descrição e Aplicação

Descripción y Aplicaciones

Description and Applications

As Caixas de Filtro FILBOX são projetadas para serem utilizadas em tomadas de ar externo em conjunto exclusivo com a linha de exaustores SICFLUX MAXX e ACI. Os modelos FILBOX QUAD possuem entrada do ar quadrada e saída circular, para conexão no exaustor. Os Filtros disponíveis são construídos de acordo a atender a norma NBR16101 e atende as exigências da NBR16401/3. Na 2ª geração da linha FILBOX, as caixas são todas feitas de plástico ABS, altamente resistente. Os funis para conectar ao exaustor, não necessitam de ferramentas, abraçadeiras ou fitas (linha MAXX). A tampa de acesso é prática para ser aberta e extrema facilidade para troca dos filtros.



Las cajas de filtro FILBOX están diseñadas para ser utilizadas en tomas de aire externas en combinación exclusiva con la gama de extractores SICFLUX MAXX y ACI. Los modelos FILBOX QUAD tienen una entrada de aire cuadrada y una salida circular para la conexión a la campana. Los filtros disponibles están contruidos de acuerdo con la norma NBR16101 y cumplen con los requisitos de NBR16401 / 3. En la 2ª generación de la línea FILBOX, todas las cajas están fabricadas en plástico ABS de alta resistencia. Las tolvos para conectar a la campana no requieren herramientas, abrazaderas o cintas. La tapa de acceso es cómoda de abrir y muy fácil de cambiar los filtros.

FILBOX Filter Boxes are designed to be used in external air intakes in exclusive conjunction with the SICFLUX MAXX and ACI range of exhausters. The FILBOX QUAD models have a square air inlet and a circular outlet for connection to the hood. Available filters are built in accordance with the NBR16101 standard and meet the requirements of NBR16401/3. In the 2nd generation of the FILBOX line, the boxes are all made of highly resistant ABS plastic. Hoppers to connect to the hood do not require tools, clamps or tapes. The access cover is convenient to open and extremely easy to change filters.

Características técnicas

Técnico

Specifications

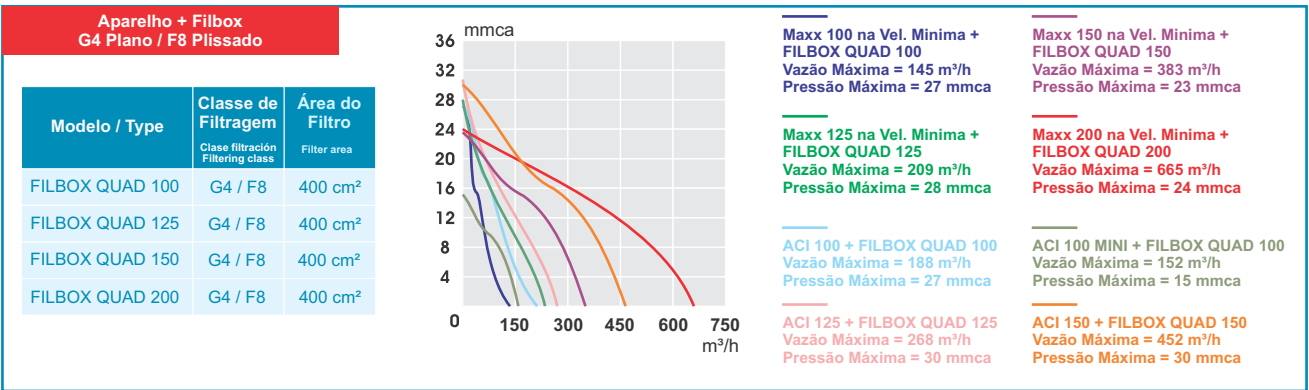
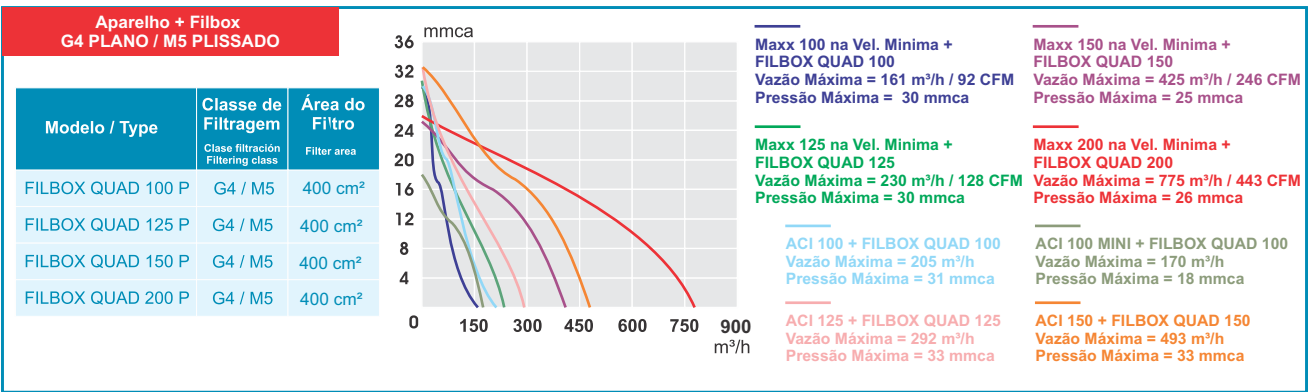

*Curvas disponíveis (externas) considerando as perdas de carga dos filtros
 Testes realizados com filtros a meia vida / OPÇÃO FILTRO F9 NO SITE
 * Curvas disponibles (externo) teniendo en cuenta las pérdidas de los filtros
 Las pruebas realizadas con filtros de vida media
 * Curves available (external) considering the losses of the filters
 Tests conducted with a half-life filters

Debido al espacio del catálogo son para ser capaz de escribir estas características detalladas en todos los idiomas, por favor visite nuestro sitio www.sicflux.com para descargar el catálogo de este producto en español.

Due to the space of the catalog are not to be able to write these detailed features in all languages, please visit our website, www.sicflux.com, to download the catalog of this product in English.

Dimensões

Dimensiones

Dimensions

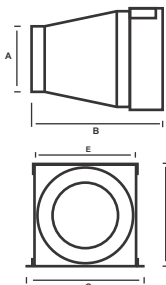

Modelo / Type	Dimensional / Dimensions (mm)					Peso Weight kg
	A	B	C	D	E	
FILBOX QUAD 100	100	250	305	265	265	1,17
FILBOX QUAD 125	125	250				1,19
FILBOX QUAD 150	150	390				2,20
FILBOX QUAD 200	200	390				2,25

Exemplo de Aplicação

Ejemplo de Aplicación

Application Example

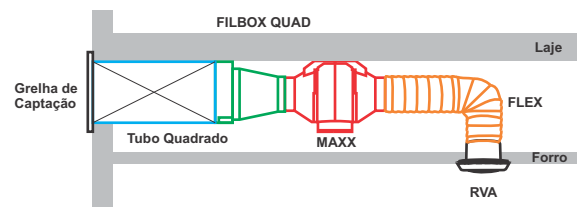

FILBOX RED

(Modelos Plásticos / Plastic Models)

Descrição e Aplicação

Descripción y Aplicaciones

Description and Applications

As Caixas de Filtro FILBOX são projetadas para serem utilizadas em tomadas de ar externo em conjunto exclusivo com a linha de exaustores SICFLUX MAXX e ACI. Os modelos FILBOX RED possuem entrada e saída do ar circular, para conexão no exaustor. Os filtros disponíveis são construídos de acordo a atender a norma NBR16101 e atende as exigências da NBR16401/3. Na 2ª geração da linha FILBOX, as caixas são todas feitas de plástico ABS, altamente resistente. Os funis para conectar ao exaustor, não necessitam de ferramentas, abraçadeiras ou fitas (linha MAXX). A tampa de acesso é prática para ser aberta e extrema facilidade para troca dos filtros.

Las cajas de filtro FILBOX están diseñadas para ser utilizadas en tomas de aire externas en combinación exclusiva con la gama de extractores SICFLUX MAXX y ACI. Los modelos FILBOX RED tienen entrada y salida de aire circular para conexión al escape. Los filtros disponibles están construidos de acuerdo con la norma NBR16101 y cumplen con los requisitos de NBR16401 / 3. En la 2ª generación de la línea FILBOX, todas las cajas están fabricadas en plástico ABS de alta resistencia. Las tolvras para conectar a la campana no necesitan herramientas, abrazaderas ni cintas (línea MAXX). La tapa de acceso es cómoda de abrir y muy fácil de cambiar los filtros.

FILBOX Filter Boxes are designed to be used in external air intakes in exclusive conjunction with the SICFLUX MAXX and ACI range of exhausters. FILBOX RED models have circular air inlet and outlet for connection to the exhaust. Available filters are built in accordance with the NBR16101 standard and meet the requirements of NBR16401/3. In the 2nd generation of the FILBOX line, the boxes are all made of highly resistant ABS plastic. The hoppers to connect to the hood do not need tools, clamps or tapes (MAXX line). The access cover is convenient to open and extremely easy to change filters.



Características técnicas

Técnico

Specifications

Aparelho + Filbox G4 PLANO / M5 PLISSADO

Modelo / Type	Classe de Filtragem / Filtering class	Área do Filtro / Filter area
FILBOX RED 100 P	G4 / M5	400 cm ²
FILBOX RED 125 P	G4 / M5	400 cm ²
FILBOX RED 150 P	G4 / M5	400 cm ²
FILBOX RED 200 P	G4 / M5	400 cm ²

Maxx 100 na Vel. Mínima + FILBOX RED 100
Vazão Máxima = 148 m³/h / 66 CFM
Pressão Máxima = 28 mmca

Maxx 125 na Vel. Mínima + FILBOX RED 125
Vazão Máxima = 232 m³/h / 129 CFM
Pressão Máxima = 29 mmca

Maxx 150 na Vel. Mínima + FILBOX RED 150
Vazão Máxima = 413 m³/h / 239 CFM
Pressão Máxima = 24 mmca

Maxx 200 na Vel. Mínima + FILBOX RED 200
Vazão Máxima = 750 m³/h / 447 CFM
Pressão Máxima = 25 mmca

ACI 100 + FILBOX RED 100
Vazão Máxima = 188 m³/h
Pressão Máxima = 28 mmca

ACI 100 MINI + FILBOX QUAD 100
Vazão Máxima = 162 m³/h
Pressão Máxima = 17 mmca

ACI 125 + FILBOX RED 125
Vazão Máxima = 268 m³/h
Pressão Máxima = 30 mmca

ACI 150 + FILBOX RED 150
Vazão Máxima = 453 m³/h
Pressão Máxima = 30 mmca

Aparelho + Filbox G4 Plano / F8 PLISSADO

Modelo / Type	Classe de Filtragem / Filtering class	Área do Filtro / Filter area
FILBOX RED 100	G4 / F8	400 cm ²
FILBOX RED 125	G4 / F8	400 cm ²
FILBOX RED 150	G4 / F8	400 cm ²
FILBOX RED 200	G4 / F8	400 cm ²

Maxx 100 na Vel. Mínima + FILBOX RED 100
Vazão Máxima = 130 m³/h
Pressão Máxima = 25 mmca

Maxx 125 na Vel. Mínima + FILBOX RED 125
Vazão Máxima = 199 m³/h
Pressão Máxima = 26 mmca

Maxx 150 na Vel. Mínima + FILBOX RED 150
Vazão Máxima = 371 m³/h
Pressão Máxima = 22 mmca

Maxx 200 na Vel. Mínima + FILBOX RED 200
Vazão Máxima = 657 m³/h
Pressão Máxima = 23 mmca

ACI 100 + FILBOX RED 100
Vazão Máxima = 172 m³/h
Pressão Máxima = 25 mmca

ACI 100 MINI + FILBOX QUAD 100
Vazão Máxima = 148 m³/h
Pressão Máxima = 14 mmca

ACI 125 + FILBOX RED 125
Vazão Máxima = 246 m³/h
Pressão Máxima = 27 mmca

ACI 150 + FILBOX RED 150
Vazão Máxima = 416 m³/h
Pressão Máxima = 27 mmca

*Curvas disponíveis (externas) considerando as perdas de carga dos filtros
 Testes realizados com filtros a meia vida / OPÇÃO FILTRO F9 NO SITE
 * Curvas disponibles (externo) teniendo en cuenta las pérdidas de los filtros
 Las pruebas realizadas con filtros de vida media
 * Curves available (external) considering the losses of the filters
 Tests conducted with a half-life filters

Debido al espacio del catálogo son para ser capaz de escribir estas características detalladas en todos los idiomas, por favor visite nuestro sitio www.sicflux.com para descargar el catálogo de este producto en español.

Due to the space of the catalog are not to be able to write these detailed features in all languages, please visit our website, www.sicflux.com, to download the catalog of this product in English.

Dimensões

Dimensiones

Dimensions

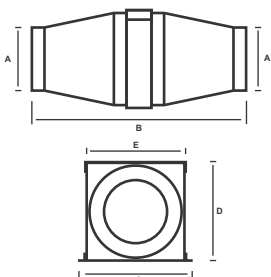

Modelo / Type	Dimensional / Dimensions (mm)					Peso Weight kg
	A	B	C	D	E	
FILBOX RED 100	100	395				1,37
FILBOX RED 125	125	395				1,40
FILBOX RED 150	150	668	305	265	265	2,55
FILBOX RED 200	200	668				2,60

Exemplo de Aplicação

Ejemplo de Aplicación

Application Example

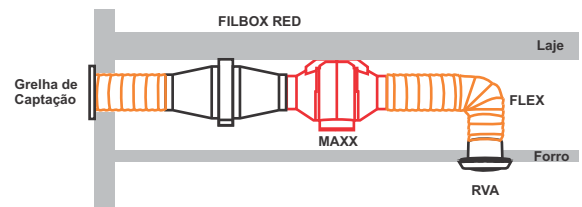



FILBOX CA

Descrição e Aplicação

Descripción y Aplicaciones

Description and Applications

As Caixas de Filtro FILBOX CA são projetadas para trabalhar em conjunto exclusivo com a linha de exaustores SICFLUX MAXX e ACI. Os modelos FILBOX CA possuem entrada e saída circular e um exclusivo filtro de carvão ativado eliminando odores.

Las cajas de filtro FILBOX CA están diseñadas para trabajar en conjunto exclusivamente con la gama de extractores SICFLUX MAXX y ACI. Los modelos FILBOX CA tienen entrada y salida circular y un exclusivo filtro de carbón activado que elimina los olores.

FILBOX CA Filter Boxes are designed to work together exclusively with the SICFLUX MAXX and ACI range of exhausters. FILBOX CA models have a circular inlet and outlet and an exclusive activated carbon filter eliminating odors.



Características técnicas

Técnico

Specifications

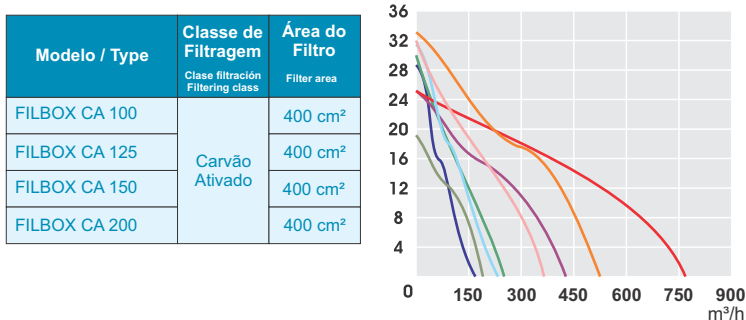

Maxx 100 na Vel. Mínima + FILBOX CA 100
 Vazão Máxima = 175 m³/h
 Pressão Máxima = 29 mmca
 Eficiência de Filtragem = 100%

Maxx 125 na Vel. Mínima + FILBOX CA 125
 Vazão Máxima = 265 m³/h
 Pressão Máxima = 30 mmca
 Eficiência de Filtragem = 77%

ACI 100 + FILBOX CA 100
 Vazão Máxima = 255 m³/h
 Pressão Máxima = 31 mmca
 Eficiência de Filtragem = 80%

ACI 125 + FILBOX CA 125
 Vazão Máxima = 362 m³/h
 Pressão Máxima = 32 mmca
 Eficiência de Filtragem = 68%

Maxx 150 na Vel. Mínima + FILBOX CA 150
 Vazão Máxima = 434 m³/h
 Pressão Máxima = 25 mmca
 Eficiência de Filtragem = 55%

Maxx 200 na Vel. Mínima + FILBOX CA 200
 Vazão Máxima = 771 m³/h
 Pressão Máxima = 26 mmca
 Eficiência de Filtragem = 55%

ACI 100 MINI + FILBOX QUAD 100
 Vazão Máxima = 182 m³/h
 Pressão Máxima = 19 mmca

ACI 150 + FILBOX CA 150
 Vazão Máxima = 520 m³/h
 Pressão Máxima = 33 mmca
 Eficiência de Filtragem = 53%

*Curvas disponíveis (externas) considerando as perdas de carga dos filtros

Testes realizados com filtros a meia vida

* Curvas disponibles (externo) teniendo en cuenta las pérdidas de los filtros

Las pruebas realizadas con filtros de vida media

* Curves available (external) considering the losses of the filters

Tests conducted with a half-life filters

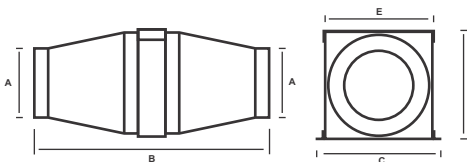

Modelo / Type	Dimensional / Dimensions (mm)					Peso Weight kg
	A	B	C	D	E	
FILBOX CA 100	100	395	305	265	265	1,37
FILBOX CA 125	125	395				1,40
FILBOX CA 150	150	668				2,55
FILBOX CA 200	200	668				2,60

Debido al espacio del catálogo son para ser capaz de escribir estas características detalladas en todos los idiomas, por favor visite nuestro sitio www.sicflux.com para descargar el catálogo de este producto en español.

Due to the space of the catalog are not to be able to write these detailed features in all languages, please visit our website, www.sicflux.com, to download the catalog of this product in English.

Exemplo de Aplicação

Ejemplo de Aplicación

Application Example

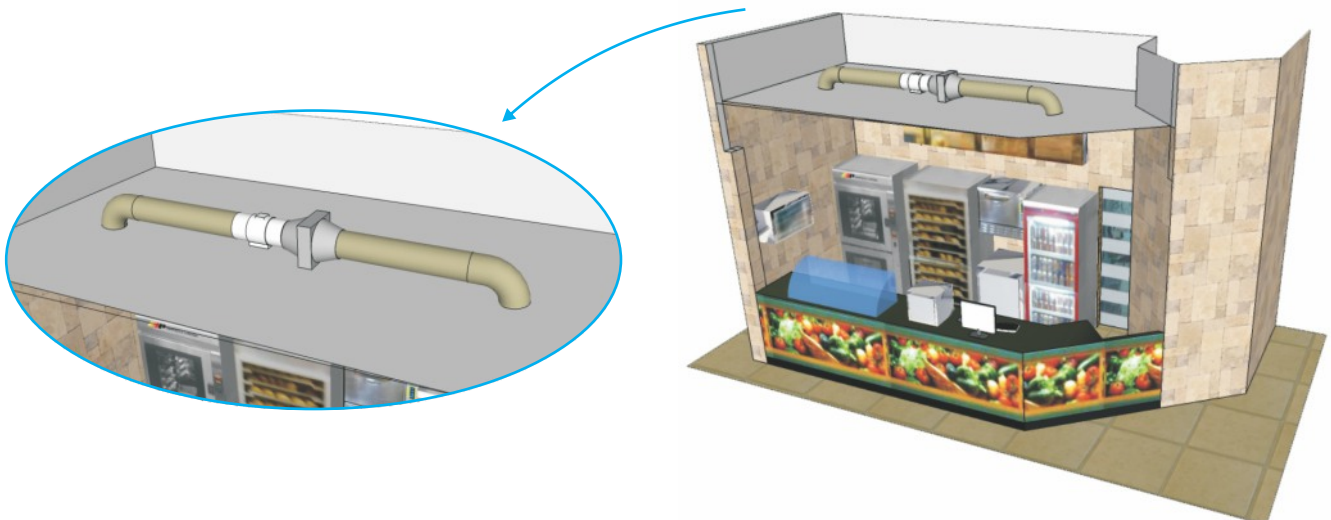

FILBOX RED (Com Filtro G4/M5)

(Modelos Metálicos / Metallic Models)

Descrição e Aplicação Descripción y Aplicaciones Description and Applications

As Caixas de Filtro FILBOX RED modelos metálicos são projetadas para serem utilizadas em tomadas de ar externo em conjunto exclusivo com as linhas de exaustores SICFLUX ACI e MAXX. Os modelos possuem entrada e saída do ar circular, para conexão no exaustor. Os Filtros disponíveis são construídos de acordo a atender a norma NBR 16401. A tampa de acesso é prática para ser aberta e extrema facilidade para troca dos filtros.

VERSÕES OPCIONAIS COM FILTRO CARVÃO ATIVADO OU FILTRO F8.

Las cajas de filtro FILBOX RED modelos metálicos están diseñados para su uso en el aire exterior se toma en conjunto con las líneas exclusiva de ventiladores SICFLUX ACI y MAXX. Os Modelos tienen entrada y salida de aire circular para la conexión de lo extractor. Los filtros disponibles son construídos de acuerdo para cumplir con la NBR 16401. La tapa de acceso es práctica para ser abierta y extrema facilidad de cambio de filtros.

VERSIONES OPCIONALES CON FILTRO DE CARBÓN ACTIVADO O FILTRO F8.

The filter boxes FILBOX RED metallic models are designed to be used in outside air taken in conjunction with the exclusive lines of fans SICFLUX ACI and MAXX. The models have circular air inlet and output for connecting the exhaust fan. The available filters are constructed according to meet the Brazilian NBR 16401. The access cover is practice to be open and extreme ease of changing filters.

OPTIONAL VERSIONS WITH ACTIVATED CARBON FILTER OR F8 FILTER.



Características técnicas Técnico Specifications

ACI / MAXX + Filbox G4 / M5

Modelo / Type	Classe de Filtragem <small>Clase filtración Filtering class</small>	Área do Filtro <small>Filter area</small>
FILBOX RED 200 M	G4 / M5	0,270 m ²
FILBOX RED 250 M	G4 / M5	0,270 m ²
FILBOX RED 315 M	G4 / M5	0,605 m ²
FILBOX RED 355 M	G4 / M5	0,680 m ²
FILBOX RED 400 M	G4 / M5	1,043 m ²

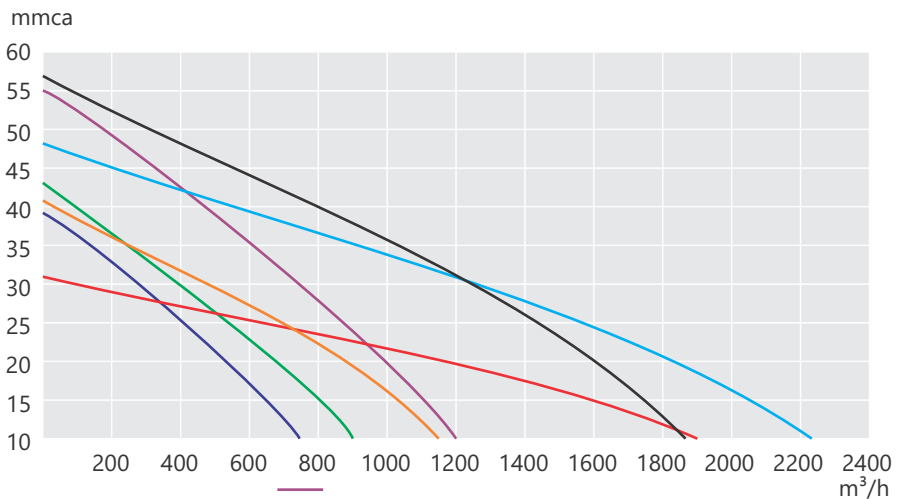

ACI 200 + FILBOX RED 200

Vazão Máxima/ Caudal Máximo / Maximum Airflow = 753 m³/h / 443 CFM
Pressão Máxima / Presión Máxima / Maximum Pressure = 39 mmca

ACI 250 + FILBOX RED 250

Vazão Máxima/ Caudal Máximo / Maximum Airflow = 905 m³/h / 532 CFM
Pressão Máxima / Presión Máxima / Maximum Pressure = 43 mmca

ACI 400 + FILBOX RED 400

Vazão Máxima/ Caudal Máximo / Maximum Airflow = 2240 m³/h / 1318 CFM
Pressão Máxima / Presión Máxima / Maximum Pressure = 48 mmca

MAXX 250 (Vel Máx) + FILBOX RED 250

Vazão Máxima/ Caudal Máximo / Maximum Airflow = 1163 m³/h / 684 CFM
Pressão Máxima / Presión Máxima / Maximum Pressure = 41 mmca

ACI 315 + FILBOX RED 315

Vazão Máxima/ Caudal Máximo / Maximum Airflow = 1200 m³/h / 706 CFM
Pressão Máxima / Presión Máxima / Maximum Pressure = 55 mmca

ACI 355 + FILBOX RED 355

Vazão Máxima/ Caudal Máximo / Maximum Airflow = 1900 m³/h / 1118 CFM
Pressão Máxima / Presión Máxima / Maximum Pressure = 31 mmca

MAXX 315 (Vel Máx) + FILBOX RED 315

Vazão Máxima/ Caudal Máximo / Maximum Airflow = 1880 m³/h / 1100 CFM
Pressão Máxima / Presión Máxima / Maximum Pressure = 57 mmca

*Curvas disponíveis (externas) considerando as perdas de carga dos filtros Testes realizados com filtros a meia vida

* Curvas disponibles (externo) teniendo en cuenta las pérdidas de los filtros. Las pruebas realizadas con filtros de vida media

* Curves available (external) considering the losses of the filters. Tests conducted with a half-life filters

Dimensões

Dimensiones

Dimensions

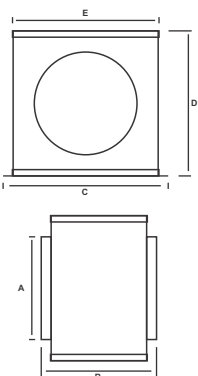

Modelo / Type	Dimensional / Dimensions (mm)					Peso Weight kg
	A	B	C	D	E	
FILBOX RED 200	203	238	382	382	386	3,0
FILBOX RED 250	254	238	382	382	386	3,2
FILBOX RED 315	313	287	556	457	559	5,1
FILBOX RED 355	355	287	516	510	519	5,8
FILBOX RED 400	400	287	616	614	619	8,1

Exemplo de Aplicação

Ejemplo de Aplicación

Application Example

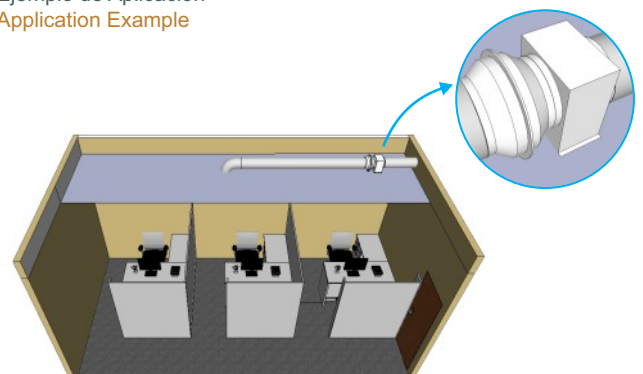

FILBOX RED (Com Filtro G4/F8)

(Modelos Metálicos / Metallic Models)

Descrição e Aplicação Descripción y Aplicaciones Description and Applications

As Caixas de Filtro FILBOX RED modelos metálicos são projetadas para serem utilizadas em tomadas de ar externo em conjunto exclusivo com as linhas de exaustores SICFLUX ACI e MAXX. Os modelos possuem entrada e saída do ar circular, para conexão no exaustor. Os Filtros disponíveis são construídos de acordo a atender a norma NBR 16401. A tampa de acesso é prática para ser aberta e extrema facilidade para troca dos filtros.

Versão com filtros G4 e F8

Las cajas de filtro FILBOX RED modelos metálicos están diseñados para su uso en el aire exterior se toma en conjunto con las líneas exclusiva de ventiladores SICFLUX ACI y MAXX. Os Modelos tienen entrada y salida de aire circular para la conexión de lo extractor. Los filtros disponibles son construídos de acuerdo para cumplir con la NBR 16401. La tapa de acceso es práctica para ser abierta y extrema facilidad de cambio de filtros.

Version con filtros G4 y F8

The filter boxes FILBOX RED metallic models are designed to be used in outside air taken in conjunction with the exclusive lines of fans SICFLUX ACI and MAXX. The models have circular air inlet and output for connecting the exhaust fan. The available filters are constructed according to meet the Brazilian NBR 16401. The access cover is practice to be open and extreme ease of changing filters.

VERSION WITH G4 AND F8 CLASS FILTERS



Características técnicas Técnico Specifications

ACI / MAXX + Filbox G4 / F8

Modelo / Type	Classe de Filtragem <small>Clase filtración</small> <small>Filtering class</small>	Área do Filtro <small>Filter area</small>
FILBOX RED 200 M	G4 / F8	0,270 m ²
FILBOX RED 250 M	G4 / F8	0,270 m ²
FILBOX RED 315 M	G4 / F8	0,605 m ²
FILBOX RED 355 M	G4 / F8	0,680 m ²
FILBOX RED 400 M	G4 / F8	1,043 m ²

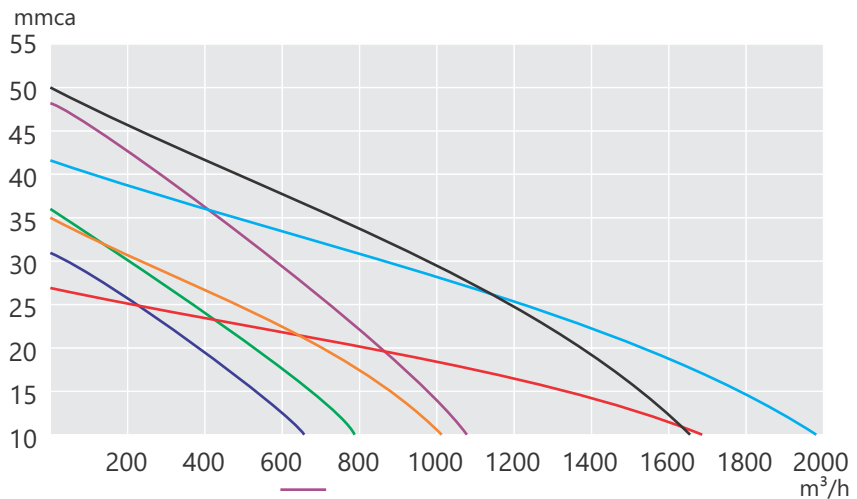

ACI 200 + FILBOX RED 200

Vazão Máxima/ Caudal Máximo / Maximum Airflow = 662 m³/h / 389 CFM
Pressão Máxima / Presión Máxima / Maximum Pressure = 31 mmca

ACI 250 + FILBOX RED 250

Vazão Máxima/ Caudal Máximo / Maximum Airflow = 797 m³/h / 469 CFM
Pressão Máxima / Presión Máxima / Maximum Pressure = 36 mmca

ACI 400 + FILBOX RED 400

Vazão Máxima/ Caudal Máximo / Maximum Airflow = 1975 m³/h / 1162 CFM
Pressão Máxima / Presión Máxima / Maximum Pressure = 42 mmca

MAXX 250 (Vel Máx) + FILBOX RED 250

Vazão Máxima/ Caudal Máximo / Maximum Airflow = 1024 m³/h / 602 CFM
Pressão Máxima / Presión Máxima / Maximum Pressure = 35 mmca

ACI 315 + FILBOX RED 315

Vazão Máxima/ Caudal Máximo / Maximum Airflow = 1089 m³/h / 640 CFM
Pressão Máxima / Presión Máxima / Maximum Pressure = 48 mmca

ACI 355 + FILBOX RED 355

Vazão Máxima/ Caudal Máximo / Maximum Airflow = 1675 m³/h / 985 CFM
Pressão Máxima / Presión Máxima / Maximum Pressure = 27 mmca

MAXX 315 (Vel Máx) + FILBOX RED 315

Vazão Máxima/ Caudal Máximo / Maximum Airflow = 1657 m³/h / 975 CFM
Pressão Máxima / Presión Máxima / Maximum Pressure = 50 mmca

*Curvas disponíveis (externas) considerando as perdas de carga dos filtros Testes realizados com filtros a meia vida

* Curvas disponibles (externo) teniendo en cuenta las pérdidas de los filtros. Las pruebas realizadas con filtros de vida media

* Curves available (external) considering the losses of the filters. Tests conducted with a half-life filters

Dimensões

Dimensiones

Dimensions

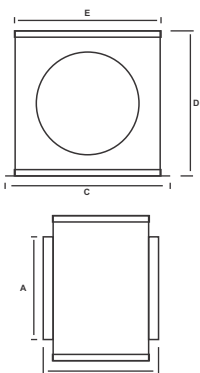

Modelo / Type	Dimensional / Dimensions (mm)					Peso Weight kg
	A	B	C	D	E	
FILBOX RED 200	203	238	382	382	386	3,0
FILBOX RED 250	254	238	382	382	386	3,2
FILBOX RED 315	313	287	556	457	559	5,1
FILBOX RED 355	355	287	516	510	519	5,8
FILBOX RED 400	400	287	616	614	619	8,1

Exemplo de Aplicação

Ejemplo de Aplicación

Application Example

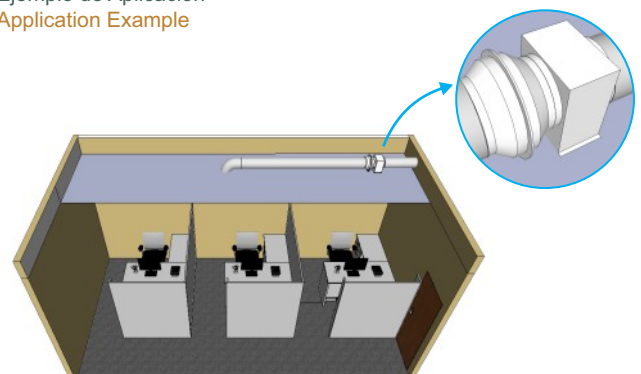



Grades Plásticas

Rejillas Plásticas Plastic Grilles

Descrição e Aplicação

Descripción y Aplicaciones

Description and Applications

Grelhas para saída e entrada de ar. Utilizadas em diversos locais onde é necessário uma grelha de acabamento.

Rejillas para la entrada y salida de aire. Se utiliza en varios lugares donde se necesita un acabado de la parrilla.

Grilles for air inlet and outlet. Used in several places where you need a grill finish.



Características

Características

Features

Fácil limpeza e manutenção

Fácil limpieza

Easy maintenance

Instalação em teto ou parede

Instalación en la pared o en el techo

Wall or ceiling installation

Fabricado em plástico ABS + Anti UV (Resistência a intempéries)

Hecho en plástico ABS con anti-UV (Resistencia a los intemperie)

Made with ABS Plastic + Anti-UV (Weather changes resistant)

Modelos com colarinho para dutos flexíveis

Modelos con collar para los conductos flexibles

Models with connections for flexible ducts

Modelos com opção de grade anti inseto (exceto linha GVAF)

Modelos con opción de rejilla antiinsectos (excepto la línea GVAF)

Models with anti-insect grille option (except GVAF line)

Modelos

Modelos

Models

	MODELO Type	Dimensional / Dimensions (mm)				Área Útil de Renovação
		a	b	c	d	
	S 100 (Antiga S 125)	127	98	25	4	49 cm ²
	S 125 (Antiga S 150)	150	120	17	2	85 cm ²
	S 150 (Antiga S 190)	174	145	18	3	130 cm ²
	S 200	242	195	16	6	190 cm ²

Grelha Redonda Fixa com Colarinho
Rejilla Ronda fija con cuello / Circular grille with connection



	MODELO Type	Dimensional / Dimensions (mm)				
		a	b	c	d	e
	GVAF 100	122	97	13	12	122
	GVAF 125	171	123	20	12	171
	GVAF 150	171	145	20	12	171

Grelha para saída de Ar Auto Fechante
Rejilla de salida de aire auto floración / Grid for output Auto Air bolting



	MODELO Type	Dimensional Dimensions (mm)			Área Útil de Renovação
		a	b	c	
	S 1714 A	144	12	170	102 cm ²
	S 1919	190	12	190	137 cm ²
	S 2525	250	12	250	267 cm ²

Grelha quadrada ou retangular fixa sem colarinho e de sobrepor.
Rejilla Fija sin cuello y la superposición / Fixed grille without connection



	MODELO Type	Dimensional / Dimensions (mm)					Área Útil de Renovação
		a	b	c	d	e	
	GF 100	122	97	13	12	122	52 cm ²
	GF 125	171	123	20	12	171	83 cm ²
	GF 150	171	145	20	12	171	116 cm ²

Grelha fixa com colarinho
Rejilla Fija con cuello / Fixed grille with connection

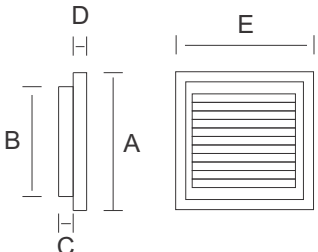

Grades Plásticas Reforçadas

Rejillas Plásticas Plastic Grilles

Descrição e Aplicação

Descripción y Aplicaciones

Description and Applications

Linha de grades plásticas com moldura reforçada. Modelos de grade auto fechante, fixa e aleta única. Opção de capa de proteção contra ventos de encaixe rápido, facilitando a instalação.

Línea de rejillas de plástico reforzado. Modelos de rejilla auto cerrante, fija y aleta única. Opción de cubierta de protección contra vientos de encaje rápido, facilitando la instalación.

Line of plastic grids with reinforced frame. Louvered, fixed and single flap models. Quick-fit wind protection cover option for easy installation.



Características

Características

Features

Fabricado em plástico Anti UV
Hecho en plástico anti-UV
Made with Anti-UV Plastic

Capa de encaixe rápido intercambiável
Capa intercambiable
Interchangeable cover

Trabalha com temperatura de até 175°C
Trabaja con temperatura de hasta 175°C
Works with temperature up to 175°C



Dimensões

Dimensiones

Dimensions

A	5 ⁶³ / ₆₄ / 152
B	0 ¹⁹ / ₃₂ / 15
C	0 ²⁹ / ₃₂ / 23
D	4 ²¹ / ₆₄ / 110
E	3 ⁹ / ₁₆ / 80.8
F	4 ⁹ / ₆₄ / 105.2

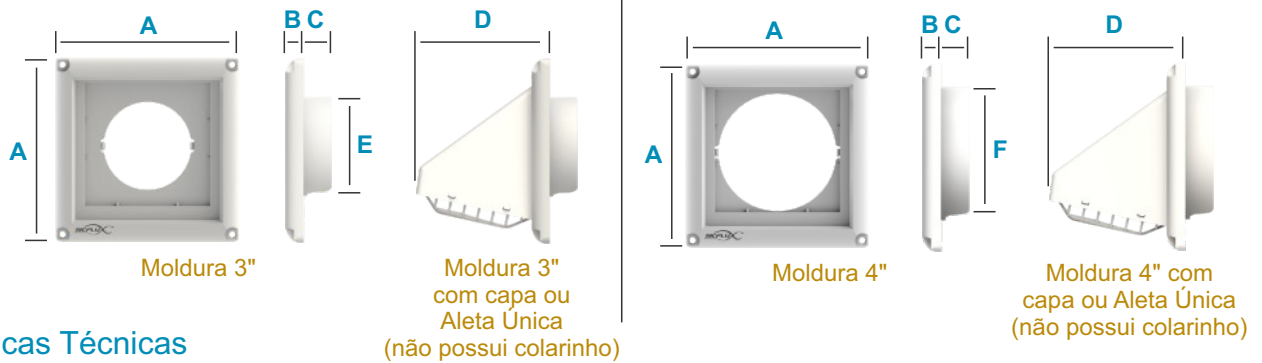

Características Técnicas

Técnico

Specifications

Item	Código
Auto Fechante 3" - Branca	SCL3W
Auto Fechante 4" - Branca	SCL4W
Fixa 3" - Branca	SCF3W
Fixa 4" - Branca	SCF4W
Capa - Branca	SCBW
Aleta Única - Branca	SCSW

Item	Código
Auto Fechante 3" - Marrom	SCL3B
Auto Fechante 4" - Marrom	SCL4B
Fixa 3" - Marrom	SCF3B
Fixa 4" - Marrom	SCF4B
Capa - Marrom	SCBB
Aleta Única - Marrom	SCSB



Grades Metálicas

Rejillas de Metal Metal Grilles

Descrição e Aplicação

Descripción y Aplicaciones

Description and Applications

Grelhas para saída e entrada de ar. Utilizadas em diversos locais onde é necessário uma grelha de acabamento. Não deve ser limpa com produtos que possam agredir a pintura, causando oxidação.

Rejillas para la entrada y salida de aire. Se utiliza en varios lugares donde se necesita un acabado de la parrilla. No debe ser limpiado con productos que pueden dañar la pintura, causando la oxidación.

Grilles for air inlet and outlet. Used in several places where you need a grill finish. Should not be cleaned with products that can harm the paint, causing oxidation.



Características

Características

Features

Fácil limpeza e manutenção

Fácil limpieza

Easy maintenance

Construído em chapa galvanizada

Construído en galvanizado

Build with galvanized sheet

Grades com pintura especial

Rejillas con pintura especial

Grilles with special paint

Área de renovação : 57 cm²

Área de renovación : 57 cm²

Renovation area: 57 cm²

Modelos com colarinho para dutos redondos

Modelos con collar para los conductos redondos

Models with connections for round ducts

Modelos com colarinhos de 50 e 200 mm

Modelos con collares de 50 y 200 mm

Models with 50 and 200 mm collars

Modelos

Modelos

Models

	<table border="1"> <thead> <tr> <th rowspan="2">MODELO Type</th> <th colspan="3">Dimensional / Dimensions (mm)</th> </tr> <tr> <th>a</th> <th>b</th> <th>c</th> </tr> </thead> <tbody> <tr> <td>GFM-S 100</td> <td>149</td> <td>9</td> <td>45°</td> </tr> <tr> <td>GFM-S 125</td> <td>177</td> <td>9</td> <td>45°</td> </tr> <tr> <td>GFM-S 150</td> <td>205</td> <td>9</td> <td>45°</td> </tr> </tbody> </table>	MODELO Type	Dimensional / Dimensions (mm)			a	b	c	GFM-S 100	149	9	45°	GFM-S 125	177	9	45°	GFM-S 150	205	9	45°											
	MODELO Type		Dimensional / Dimensions (mm)																												
		a	b	c																											
	GFM-S 100	149	9	45°																											
GFM-S 125	177	9	45°																												
GFM-S 150	205	9	45°																												
<p>Grelha Metálica Fixa Rejilla Metálica Fija / Metal grille</p>																															
	<table border="1"> <thead> <tr> <th rowspan="2">MODELO Type</th> <th colspan="5">Dimensional / Dimensions (mm)</th> </tr> <tr> <th>a</th> <th>b</th> <th>c</th> <th>d</th> <th>e</th> </tr> </thead> <tbody> <tr> <td>GFM-C 100</td> <td>149</td> <td>9</td> <td>96</td> <td>50</td> <td>45°</td> </tr> <tr> <td>GFM-C 125</td> <td>177</td> <td>9</td> <td>124</td> <td>50</td> <td>45°</td> </tr> <tr> <td>GFM-C 150</td> <td>205</td> <td>9</td> <td>146</td> <td>50</td> <td>45°</td> </tr> </tbody> </table>	MODELO Type	Dimensional / Dimensions (mm)					a	b	c	d	e	GFM-C 100	149	9	96	50	45°	GFM-C 125	177	9	124	50	45°	GFM-C 150	205	9	146	50	45°	
	MODELO Type		Dimensional / Dimensions (mm)																												
		a	b	c	d	e																									
	GFM-C 100	149	9	96	50	45°																									
GFM-C 125	177	9	124	50	45°																										
GFM-C 150	205	9	146	50	45°																										
<p>Grelha Metálica Fixa com Colarinho Rejilla Metálica Fija con cuello / Metal grille</p>																															
	<table border="1"> <thead> <tr> <th rowspan="2">MODELO Type</th> <th colspan="5">Dimensional / Dimensions (mm)</th> </tr> <tr> <th>a</th> <th>b</th> <th>c</th> <th>d</th> <th>e</th> </tr> </thead> <tbody> <tr> <td>GFM-F 100</td> <td>149</td> <td>9</td> <td>96</td> <td>50</td> <td>45°</td> </tr> <tr> <td>GFM-F 125</td> <td>177</td> <td>9</td> <td>124</td> <td>50</td> <td>45°</td> </tr> <tr> <td>GFM-F 150</td> <td>205</td> <td>9</td> <td>146</td> <td>50</td> <td>45°</td> </tr> </tbody> </table>	MODELO Type	Dimensional / Dimensions (mm)					a	b	c	d	e	GFM-F 100	149	9	96	50	45°	GFM-F 125	177	9	124	50	45°	GFM-F 150	205	9	146	50	45°	
	MODELO Type		Dimensional / Dimensions (mm)																												
		a	b	c	d	e																									
	GFM-F 100	149	9	96	50	45°																									
GFM-F 125	177	9	124	50	45°																										
GFM-F 150	205	9	146	50	45°																										
<p>Grelha Metálica Fixa com Colarinho e furos de Fixação Rejilla Metálica Fija con cuello y Agujeros de fijación / Metal grille with connection and holes for fixation</p>																															
	<table border="1"> <thead> <tr> <th rowspan="2">MODELO Type</th> <th colspan="5">Dimensional / Dimensions (mm)</th> </tr> <tr> <th>a</th> <th>b</th> <th>c</th> <th>d</th> <th>e</th> </tr> </thead> <tbody> <tr> <td>GFL-C 100</td> <td>149</td> <td>9</td> <td>96</td> <td>250</td> <td>45°</td> </tr> <tr> <td>GFL-C 125</td> <td>177</td> <td>9</td> <td>124</td> <td>250</td> <td>45°</td> </tr> <tr> <td>GFL-C 150</td> <td>205</td> <td>9</td> <td>146</td> <td>250</td> <td>45°</td> </tr> </tbody> </table>	MODELO Type	Dimensional / Dimensions (mm)					a	b	c	d	e	GFL-C 100	149	9	96	250	45°	GFL-C 125	177	9	124	250	45°	GFL-C 150	205	9	146	250	45°	
	MODELO Type		Dimensional / Dimensions (mm)																												
		a	b	c	d	e																									
	GFL-C 100	149	9	96	250	45°																									
GFL-C 125	177	9	124	250	45°																										
GFL-C 150	205	9	146	250	45°																										
<p>Grelha Metálica Fixa com Colarinho longo Rejilla Metálica Fija con cuello largo / Metal grille</p>																															
	<table border="1"> <thead> <tr> <th rowspan="2">MODELO Type</th> <th colspan="5">Dimensional / Dimensions (mm)</th> </tr> <tr> <th>a</th> <th>b</th> <th>c</th> <th>d</th> <th>e</th> </tr> </thead> <tbody> <tr> <td>GFL-F 100</td> <td>149</td> <td>9</td> <td>96</td> <td>250</td> <td>45°</td> </tr> <tr> <td>GFL-F 125</td> <td>177</td> <td>9</td> <td>124</td> <td>250</td> <td>45°</td> </tr> <tr> <td>GFL-F 150</td> <td>205</td> <td>9</td> <td>146</td> <td>250</td> <td>45°</td> </tr> </tbody> </table>	MODELO Type	Dimensional / Dimensions (mm)					a	b	c	d	e	GFL-F 100	149	9	96	250	45°	GFL-F 125	177	9	124	250	45°	GFL-F 150	205	9	146	250	45°	
	MODELO Type		Dimensional / Dimensions (mm)																												
		a	b	c	d	e																									
	GFL-F 100	149	9	96	250	45°																									
GFL-F 125	177	9	124	250	45°																										
GFL-F 150	205	9	146	250	45°																										
<p>Grelha Metálica Fixa com Colarinho longo e furos de Fixação Rejilla Metálica Fija con cuello largo y Agujeros de fijación / Metal grille with long connection and holes for fixation</p>																															



GFM-T

Descrição e Aplicação

Descripción y Aplicaciones

Description and Applications

As grades metálicas da linha GFM-T, são grades fabricadas em chapa de aço com pintura branca, possuem 04 furos de fixação, aletas para saída do ar e tela anti-inseto. Usada para sistemas de ventilação natural.

Las rejillas metálicas de la línea GFM-T son rejillas de chapa de acero con pintura blanca, disponen de 04 orificios de fijación, aletas para salida de aire y mosquitera antiinsectos. Utilizado para sistemas de ventilación natural.

The metal grids of the GFM-T line are grilles made of steel plate with white paint, they have 04 fixing holes, fins for air outlet and anti-insect screen. Used for natural ventilation systems.



Características

Características

Features

Fácil limpeza e manutenção

Fácil limpieza

Easy maintenance

Baixo perfil e 04 furos de fixação

Perfil bajo y 04 agujeros de fijación

Low profile and 04 fixing holes

Grades com pintura especial branca

Rejillas con pintura especial blanca

Grilles with special white paint

Construído em chapa galvanizada

Construído en galvanizado

Build with galvanized sheet

Tela Anti inseto

Mosquitera antiinsectos

Anti insect screen

Dimensões

Dimensiones

Dimensions

MODELO Type	Dimensional / Dimensions (mm)				Área de passagem de ar
	A	B	C	D	
GFM-T 125	125	111	9	35	25 cm ²
GFM-T 150	150	136	8	45	50 cm ²
GFM-T 200	200	186	8	45	105 cm ²
GFM-T 250	250	234	10	30	125 cm ²
GFM-T 300	300	284	13	45	350 cm ²

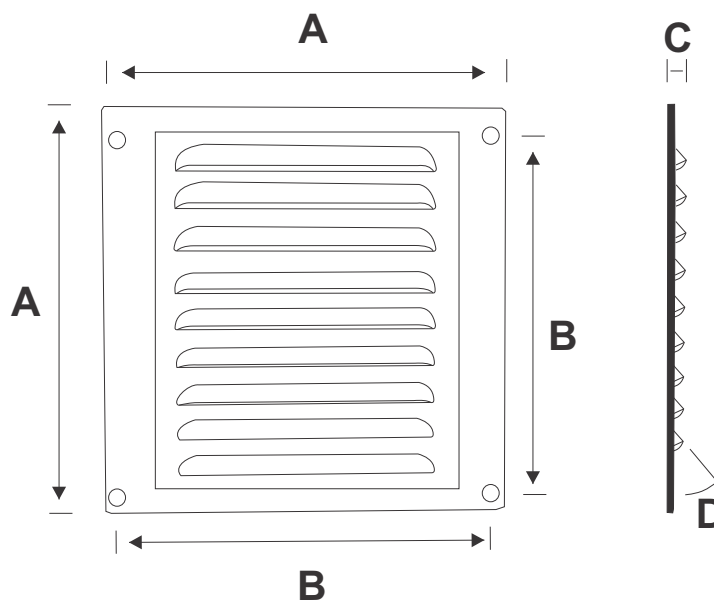

Tubo Semi Rígido

Conducto Semi rígido Semi Rigid Duct

Descrição e Aplicação

Descripción y Aplicaciones

Description and Applications

Tubo semi rígido confeccionado com apenas uma matéria prima, o alumínio. Sua construção é feita através de uma cravação exclusiva, propiciando alta resistência e flexibilidade. Utilizado em instalações de exaustão e insuflamento de ar e na saída de aquecedores de água a gás.

Tubo semi-rígido hecho con sólo una materia prima, el aluminio. Su construcción se hace a través de un engarce único, que proporciona una alta resistencia y flexibilidad. Utilizadas en Las instalaciones de extracción y el suministro de aire y salida de calentadores de agua a gas.

Semi-rigid tube made with only one raw material, aluminum. Its construction is made through a unique crimping, providing high strength and flexibility. Facilities used in exhaust and supply air and output gas water heaters.



Características

Características

Features

Alto ciclo de flexão

Alto ciclo de flexión

High cycle bending

Matéria prima incombustível

Incombustible

Fireproof

Cravação especial e altamente flexível

Engarce especial y altamente flexible

Special crimping and highly flexible

Resistente

Resistente

Resistant



Características Técnicas

Técnico

Specifications

Para um metro de duto totalmente esticado
Para un metro completamente estirada de conducto
For a fully stretched meter of duct

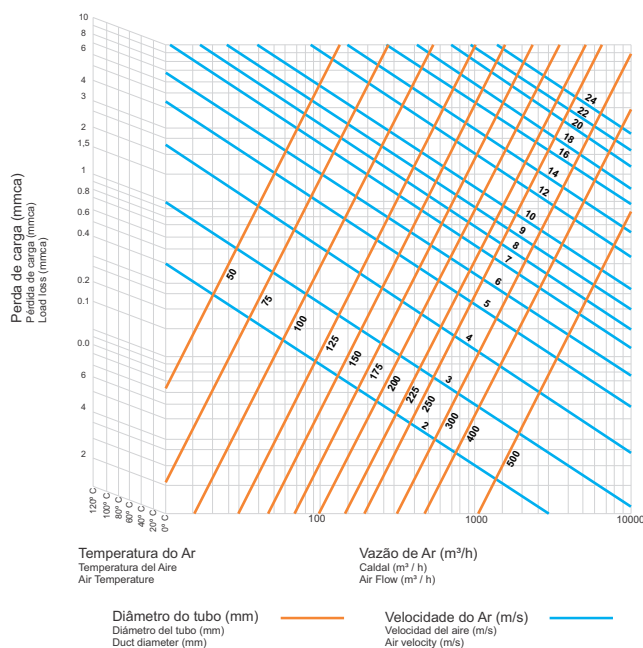

MODELO / Type	Diâmetro Interno Internal diameter	Diâmetro Externo External diameter	Comprimento / Length
			Medidas disponíveis esticado
TSR 60	61	66	1,5 ou 3 ou 5 m
TSR 80	81	86	1,5 ou 3 ou 5 m
TSR 90	90	95	1,5 ou 3 ou 5 m
TSR 100	101	106	1,5 ou 3 ou 5 m
TSR 125	126	131	1,5 ou 3 ou 5 m
TSR 130	130	135	1,5 ou 3 ou 5 m
TSR 150	151	156	1,5 ou 3 ou 5 m
TSR 200	201	206	1,5 ou 3 ou 5 m

mm (Tolerância +/- 1mm)

Ponto de sustentação a cada 1,5 m

Cada punto de 1,5 m de soporte

Each support point over 1.5 m

Altamente resistente a possíveis cortes indesejados

Gran resistencia a los cortes posibles deseados

Highly resistant to unwanted possible cuts

Resistente a corrosão

Resistente a la corrosión

Corrosion Resistant

Ciclo de Flexão	Comprimento Normal	Comprimento Compactado	Inflamabilidade	Matéria Prima	Resistência à Corrosão	Resistência a Compressão	Resistência a Tração	Temperatura min / max	Velocidade Máxima
14 a 20	1,5/3/5	0,6/1,1/1,8	Incombustível	Alumínio	Sim	18,87 kgf	17,52 kgf	-40/+240°C	50 m/s



Tubo Flexível

Conducto Flexible Flexible Duct

Descrição e Aplicação Descripción y Aplicaciones Description and Applications

Duto flexível confeccionado em laminado de alumínio com estrutura em arame de aço tratado, altamente flexível e compactável. Utilizado para ventilação e exaustão.

Conducto flexible de estructura de aluminio laminado con alambre de acero altamente flexible y compresible. Se utiliza para la ventilación y de escape.

Flexible duct made of laminated aluminum structure with steel wire highly flexible and compressible. Used for ventilation and exhaust.



Características

Características

Features

Velocidade máxima do ar de 30 m/s

Velocidad máxima del aire de 30 m / s

Maximum air speed of 30 m/s

Disponível em 4", 5", 6" e 8"

Disponible en 4", 5", 6" y 8"

Available in 4", 5", 6" and 8"

Ponto de sustentação a cada 0,5 m

Punto de apoyo cada 0,5 m

Sustaining point every 0.5 m

Fita composta de Poliéster Aluminizado

Cinta compuesta de Poliéster aluminizado

Tape composed of Aluminized Polyester

Temperatura máxima: 60 ° C

Temperatura máxima: 60 ° C

Maximum temperature: 60°C

Espiral em arame de aço de alta resistência e que evita ao máximo as deformações indesejáveis

Espiral de alambre de acero de alta resistencia que minimiza las deformaciones no deseadas.

Spiral made of high-strength steel wire that minimizes unwanted deformations

MODELO / Type	Diâmetro Diameter	Pacote Paquete Bundle
FLEX 100 AP	100 / 4"	6 m / 10 m
FLEX 125 AP	125 / 5"	6 m / 10 m
FLEX 150 AP	150 / 6"	6 m / 10 m
FLEX 200 AP	200 / 8"	6 m / 10 m
	mm / pol	

Características Técnicas

Técnico

Specifications

Para um metro de duto totalmente esticado

Para un metro completamente estirada de conducto / For a fully stretched meter of duct

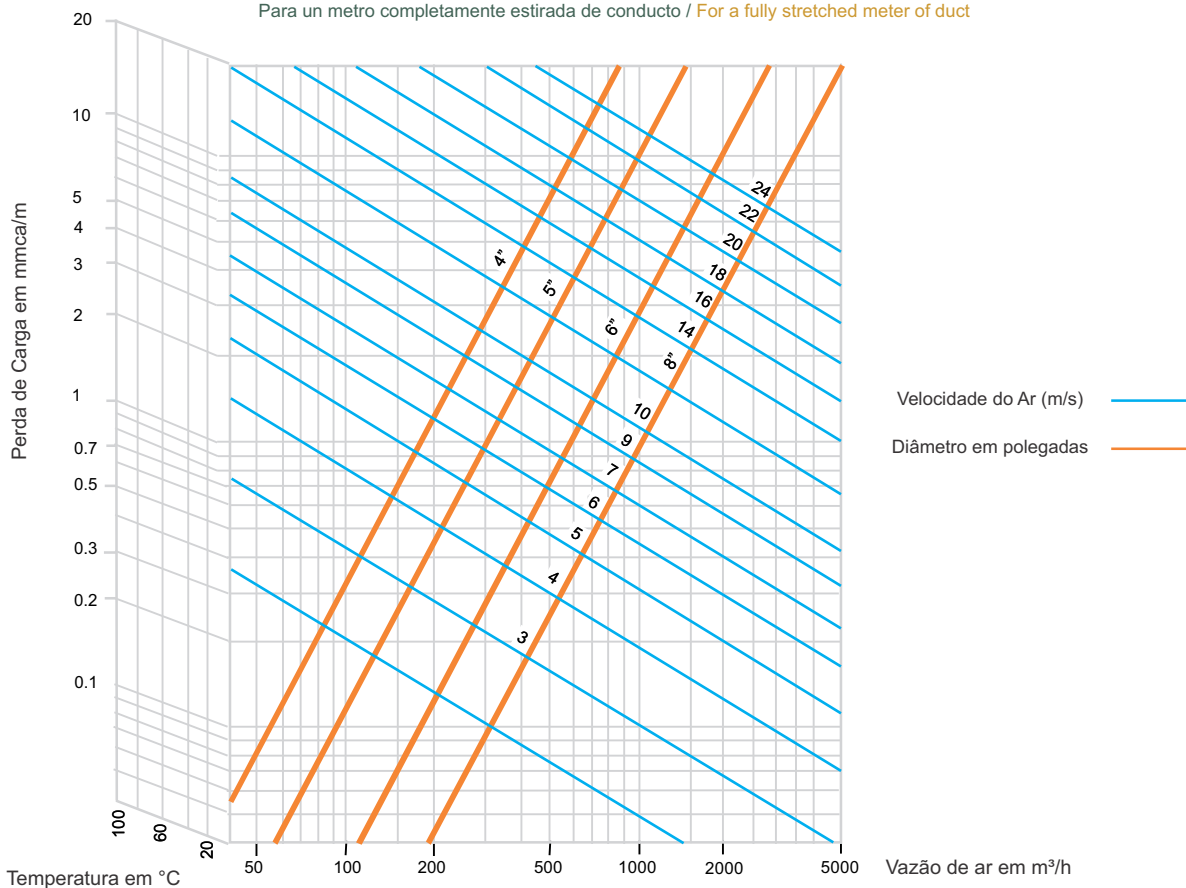

RVA

Descrição e Aplicação Descripción y Aplicaciones Description and Applications

Os Reguladores de Vazão de Ar foram projetados para controlar a vazão no ambiente de acordo com a sua necessidade. O produto é indicado para ambientes como: banheiros, salas, quartos, closets e escritórios.

Los reguladores de flujo de aire fueron diseñados para controlar el flujo en el ambiente de acuerdo con sus necesidades. El producto es apto para ambientes como: baños, salones, dormitorios, closets y oficinas.

The Air Flow Regulators were designed to control the flow in the environment according to your need. The product is suitable for environments such as: bathrooms, living rooms, bedrooms, closets and offices.



Características

Características
Features

Instalação no teto
Instalación en el techo
Ceiling installation

Fabricado em plástico ABS
Hecho en plástico ABS
Made with ABS Plastic

Fácil Instalação e limpeza
Fácil instalación y limpieza
Easy installation and cleaning

Acabamento de fácil regulagem e manutenção
Acabamento ajustable
Final touch with adjustable fit

Opcionais Disponíveis

Opciones Disponibles
Available Options

Para/ For: RVA 100 / 125 / 150

FixAR - Exclusivo sistema de fixação ao gesso
FixAR - Exclusivo sistema de fijación en yeso
FixAR - Exclusive fixing system in false ceiling

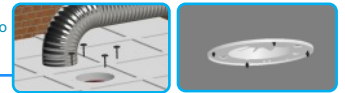

Dimensões

Dimensiones
Dimensions

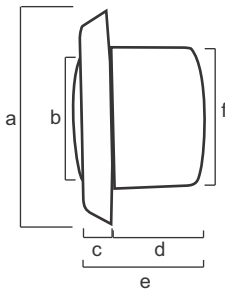

MODELO Type	Dimensional / Dimensions (mm)					
	a	b	c	d	e	f
RVA 100	160	100	22	75	97	100
RVA 125	180	125	22	75	97	125
RVA 150	195	130	20	60	80	150
RVA 200	245	190	20	60	80	200

Características Técnicas Técnico Specifications

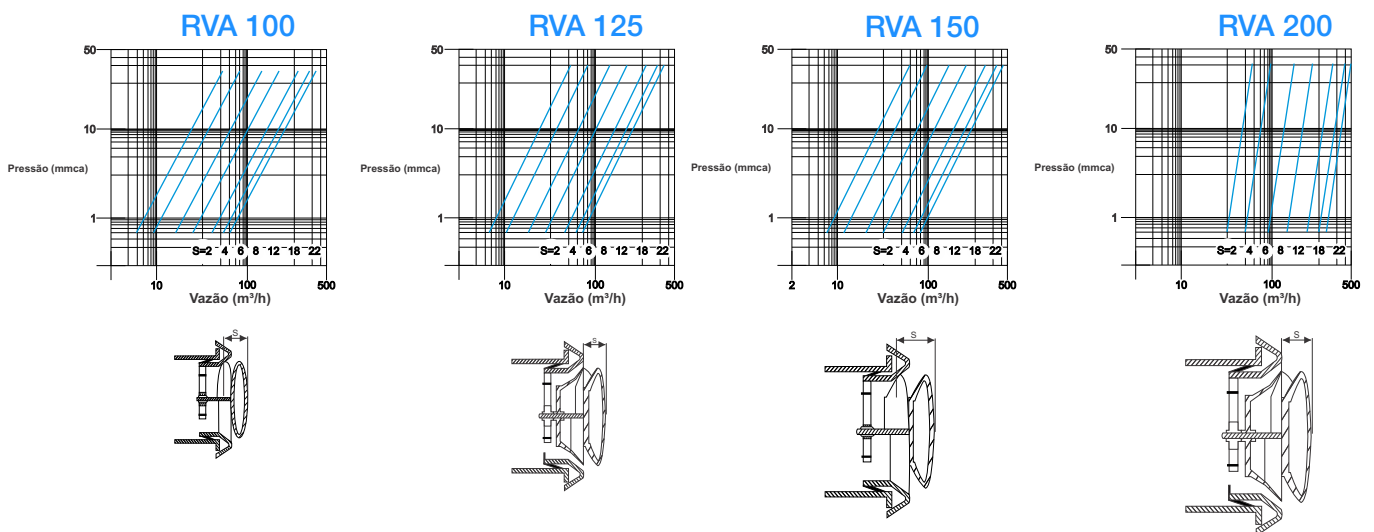

A parte interna/central ajustável do regulador é rosqueada para fora e assim garantir a área útil necessária para a vazão de ar dimensionada (dimensional S em mm)

La parte interna / central regulable del regulador se rosca hacia afuera y así garantizar la área útil necesaria para el caudal de aire dimensionado (dimensional S en mm)

The adjustable inner / central part of the regulator is threaded outwards to ensure the required working area for the dimensioned air flow (dimension S in mm)



RVC

Descrição e Aplicação

Descripción y Aplicaciones

Description and Applications

Os registros de vazão constante RVC são facilmente instalados dentro de dutos de ventilação ou ar condicionado, utilizados para fins de insuflamento ou exaustão. O RVC assegura um volume de fluxo de ar constante dentro de uma faixa de pressão de 5 até 20 mmca. Através de um fácil ajuste, é possível definir diferentes níveis de fluxo de ar.

Los registros de flujo constante RVC se instalan fácilmente en conductos para la ventilación o aire acondicionado y se utiliza con el fin de extracción o insuflación de aire. El RVC garantiza un volumen constante de flujo de aire dentro de un intervalo de presión de 5 a 20 mmca. A través de un ajuste fácil, puede establecer diferentes niveles de flujo de aire.

The RVC constant flow regulator are easily installed in ventilation or air conditioning ducts, is used for intake or exhaust purpose. The RVC guarantees a constant air flow volume within a pressure from 5 to 20 mmca range. Through an easy adjustment, you can set different levels of airflow.



Características

Características

Features

Níveis de fluxo de ar marcada para configuração fácil

Los niveles de flujo de aire marcadas para el ajuste fácil

Airflow levels marked for easy setting

Mola calibrada de aço inoxidável

Muelle calibrado de acero inoxidable

Calibrated spring of stainless steel

Produzido em plástico retardante de chama, classe M1

Hecho de plástico resistente al fuego, clasificación M1

Made of fire retardant plastic, classified M1

Vedação de borracha para estanqueidade

Sellado de goma para estanqueidad

Rubber sealing for airtightness

Temperatura máxima: 60 ° C

Temperatura máxima: 60 ° C

Maximum temperature: 60°C

Dimensões

Dimensiones

Dimensions

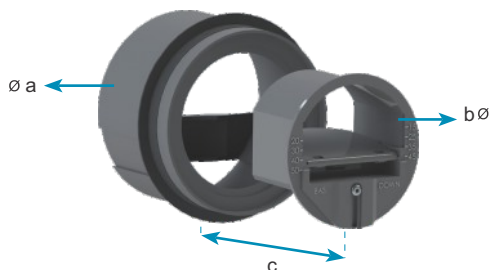

MODELO Type	Dimensional / Dimensions (mm)		
	a	b	c
RVC 100	96	96	93
RVC 125	120	117	86
RVC 160	145	148	91
RVC 200	190	195	91
RVC 250	235	245	120

Características Técnicas

Técnico Specifications

m³/h	Nível de potência sonora em dB(A)			
	5 mmca	10 mmca	15 mmca	20 mmca
15	25	29	32	35
30	26	31	35	38
45	27	33	36	39
60	32	37	39	42
75	32	37	40	42
90	32	38	41	44
120	30	34	39	42
150	33	37	41	45
180	34	40	44	47
210	34	40	42	44
240	35	41	44	47
270	37	43	45	49
300	33	37	42	45
350	35	40	44	47
400	37	42	45	50
450	38	44	46	51
500	39	46	48	53

MODELO Type	Vazão Caudal Air Flow (m³/h)	Fluxo Padrão Flujo Estánda Set Flow (m³/h)r
RVC 100	15- 50	50
RVC 100	50 - 100	100
RVC 125	100 - 180	180
RVC 160	180 - 300	300
RVC 200	300 - 500	500
RVC 250	450 - 800	700

QAI - Sensor CO2



Descrição e Aplicação Descripción y Aplicaciones Description and Applications

Fazendo parte da linha de produtos QAI (Qualidade do ar interior inteligente) que busca oferecer soluções automatizadas para proporcionar a Qualidade do ar interno, o Sensor de Co2 foi desenvolvido para trabalhar em conjunto com a linha de equipamentos da Sicflux, voltados para Tomada de Ar Externo (TAE ou renovação de ar). Monitora o nível de Co2 no ambiente e opera o funcionamento do ventilador, realizando a renovação de ar conforme a necessidade e economizando energia. Possui funcionamento em 220V e display digital que mostra em tempo real o nível de Co2, dispensando a necessidade de equipamentos a parte para inspeções e acompanhamento de leituras.



Características Características Features

- Furos para fixação em parede ou teto
- Previsão para saída dos fios em diversas faces do gabinete
- Display digital com leitura de PPM em tempo real
- Gabinete em plástico Branco
- Compacto
- Rápida e fácil instalação
- Funcionamento em 220V

Conexão Elétrica Conexión eléctrica Electrical Connection

O Sensor de Co2 possui apenas 04 fios de conexão. Dois fios são de entrada de energia da rede elétrica. Os outros dois fios, são de alimentação/comando do ventilador. O ventilador pode estar a qualquer distância do sensor, pois apenas dois fios elétricos separam o ventilador do sensor.

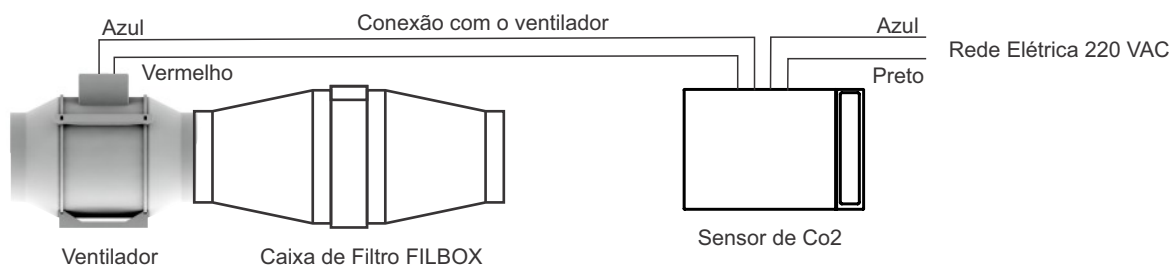

Lógica de Funcionamento Lógica de funcionamiento Operation Logic

O Sensor de Co2 possui três níveis de funcionamento. 30%,50% e 100% de seu desempenho, de acordo com os níveis de Co2. Com nível de Co2 abaixo de 650 ppm, o ventilador funciona a 30%. Entre 650 e 950 ppm, o ventilador funciona a 50%. Acima de 950 ppm, o ventilador funciona a 100% da capacidade. A definição do ventilador/filtros que devem ser utilizados, deve seguir as recomendações e diretrizes de projeto, como qualquer outro sistema de renovação de ar. A lógica de funcionamento segue a recomendação RE-09 ANVISA, que indica limite max dióxido de carbono Co2 no ambiente de 1000ppm. O sensor deve ser instalado no teto ou a no mínimo 2,0 metros de altura na parede.

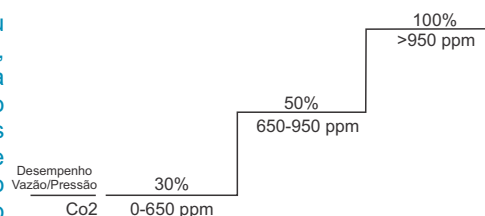

Equipamentos indicados para uso Equipos indicado para uso Equipment indicated for use

Somente utilize este sensor com os produtos SICFLUX mencionados na tabela abaixo. Para combinações de uso simultâneo de mais de um produto por sensor, utilize o fator indicado. A soma dos fatores não pode exceder 1,7. Exemplo, utilizar 01 sensor com 03 unidades de FH 150. Cada FH 150 possui fator 0,5. $3 \times 0,5 = 1,5$. 1,5 é menor que 1,7 então pode ser usado. Dúvidas, consulte a equipe de consultores Sicflux.

PRODUTO	FATOR
MAXX S 100 / MAXX S 125 / MAXX S 150 / MAXX S 200 / MAXX 100 / MAXX 125 / MAXX 150 / MAXX 200 / MAXX 100 ION / MAXX 125 ION / MAXX 150 ION / MAXX 200 ION / ACI 100 / ACI 125 / ACI 100 MINI	0,4
ACI 150 / ACI 200 / FH 100 / FH 125 / FH 150	0,5
ACI 250 / ACI 315 / ACI 355 / FH 200	1,3
MAXX 250 / MAXX 315 / FH 250 / FH 315 / FH 355	1,7

Dimensões Dimensiones Dimensions

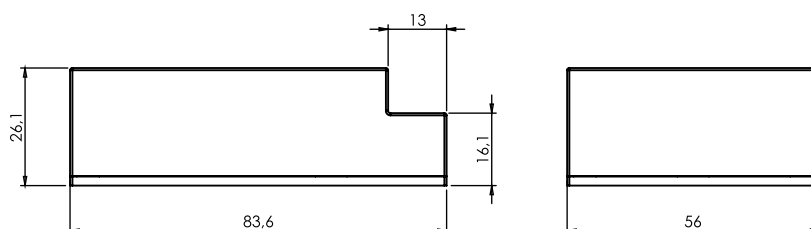

Trapbox

Descrição e Aplicação

Descripción y Aplicaciones
Description and Applications

A Trapbox é uma caixa de passagem desenvolvida para utilização em conjunto com secadoras, onde é necessário a limitação da passagem de fiapos de roupas. Construída em aço e com pintura eletrostática a pó, possui alta resistência. Sua porta de acesso possui um fecho rápido, facilitando o acesso ao interior de forma rápida. Dentro da Trapbox, há uma tela removível com uma malha fina e lavável, para manutenção. Possui orifícios dentro da caixa para fixação. Colarinhos de 30 mm facilitando a conexão com a tubulação. Compatível com a linha ACI.

Trapbox es una caja de paso desarrollada para su uso junto con secadoras, donde es necesario limitar el paso de pelusa de la ropa. Construido en acero y con pintura en polvo electrostática, tiene alta resistencia. Su puerta de acceso dispone de cerradura rápida, facilitando el acceso al interior de forma rápida. Dentro del Trapbox, hay una pantalla extraíble con una malla fina y lavable, para mantenimiento. Tiene agujeros dentro de la caja para su fijación. Collares de 30 mm que facilitan la conexión con la tubería. Compatible con la línea ACI.

The Trapbox is a pass box developed for use in conjunction with dryers, where it is necessary to limit the passage of lint from clothing. Built in steel and with electrostatic powder painting, it has high resistance. Its access door has a quick lock, facilitating access to the interior quickly. Inside the Trapbox, there is a removable screen with a fine and washable mesh, for maintenance. It has holes inside the box for fixing. Collars of 30 mm facilitating the connection with the pipe. Compatible with the ACI line.



Características

Características
Features

Fácil Instalação
Fácil instalación
Easy Installation

Pintura Eletrostática a pó
Pintura en polvo electrostática
Electrostatic powder painting

Colarinho de 30 mm
Cuello de 30 mm
30 mm collar

Tela removível lavável
Tejido extraíble lavable
Washable removable fabric

Fecho abre e fecha rápido
El cierre abre y cierra rápido
Closing opens and closes fast

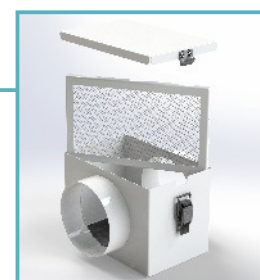

Dimensões (mm)

Dimensiones (mm)
Dimensions (mm)

MODELO Type	Dimensional / Dimensions (mm)						
	A	B	C	D	E	F	G
Trapbox 100	111	160	55	155	77,5	92	30

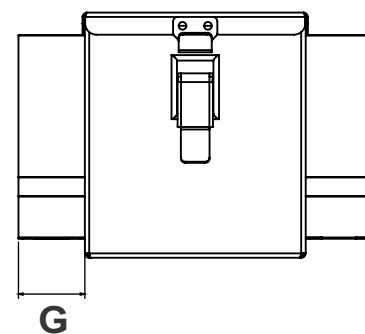
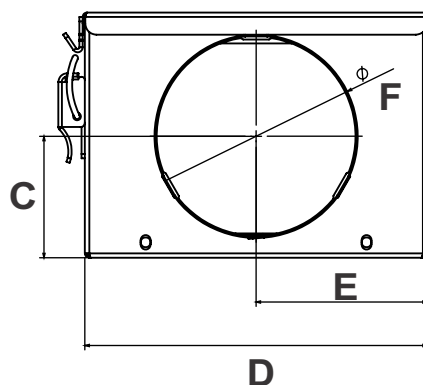
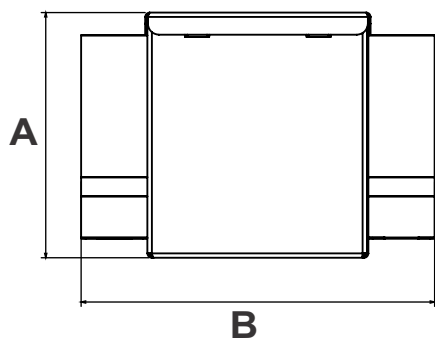

Descrição e Aplicação Descripción y Aplicaciones Description and Applications

Os silenciadores absorptivos da linha SIS foram projetados e desenvolvidos para atenuarem ruídos na sucção e/ou descarga de ventiladores e exaustores da Sicflux. São fabricados com aço galvanizado 1020, com revestimento interno em material fono-absorvente, com conexões flangeadas com furação para fixação. Disponível em dois diâmetros e com duas opções de comprimento, atende diversas necessidades de atenuação sonora. Compatível com as linhas ACI e CRS

Los silenciadores absorbentes de la línea SIS fueron diseñados y desarrollados para atenuar el ruido en la succión y / o descarga de los ventiladores y extractores Sicflux. Compatible con líneas ACI y CRS

The SIS line absorptive silencers were designed and developed to attenuate noise in the suction and/or discharge of Sicflux fans and exhausters. Compatible with ACI and CRS lines

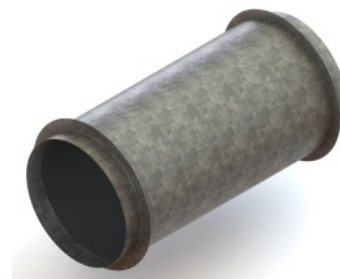

Características

Características Features

- Construído em aço galvanizado
- Material fono-absorvente
- Flanges com furação
- 04 modelos
- Fácil Instalação
- Conexões de encaixe
- Espuma perfilada com densidade de 28 kg/m³
- Espuma perfilada com espessura de 42mm

Características técnicas Técnico Specifications

Modelo Modelo Model	Diâmetro do tubo mm	Comprimento mm	Atenuação dBA
SIS 315-400	315	400	04
SIS 315-600	315	600	06
SIS 355-400	355	400	04
SIS 355-600	355	600	06

Atenuação do nível de pressão sonora quando testados com modelos compatíveis das linhas ACI e CRS, radiado a 3 m em campo livre, com dutos na aspiração e descarga.

Dimensões Dimensiones Dimensions

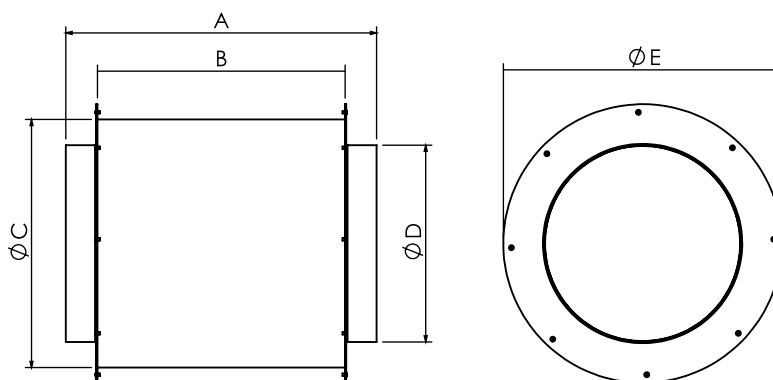

MODELO Type	Dimensões/Dimensiones/ Dimensions (mm)					Peso Weight (Kg)
	A	B	C	D	E	
SIS 315-400	500	400	400	315	450	08
SIS 315-600	700	600	400	315	450	10
SIS 355-400	500	400	440	355	490	09
SIS 355-600	700	600	440	355	490	11

Acessórios

Acesorios Accessories

Junta Flexível

Conector de ducto flexible
Flexible duct connector

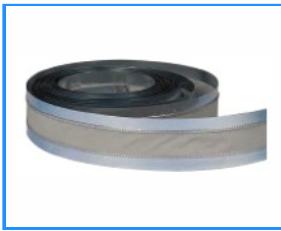

- Largura das chapas: 70 mm
- Largura da lona : 100 mm
- Rolos com 25 metros
- Anchura de las chapas: 70 mm
- Ancho de la lona: 100 mm
- Rodillos de 25 metros
- Sheet width: 70 mm
- Canvas width: 100 mm
- Rolls with 25 meters

Circuitos Eletrônicos

Circuitos Eletronicos
Electronic Circuits

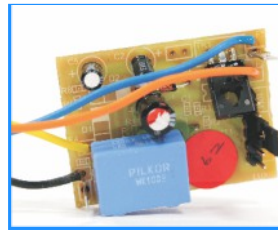

- Timer
- Silencius
- Anti-mofo

Grade de Acabamento Interno

Rejilla de acabamiento interno
Internal Finisher grille



MODELO / Type	Diámetro Diameter
GAI 100	100 / 4"
GAI 125	125 / 5"
GAI 150	150 / 6"
	mm / pol

Adaptadores

Adaptadores
Adapters

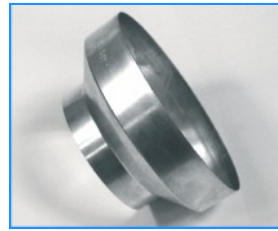

- Modelos / Type :
- 125 para 100 mm
 - 150 para 100 mm
 - 150 para 125 mm
 - 200 para 150 mm

Fita Aluminizada

Cinta Aluminizada
Aluminized tape



Utilizado para conexão em geral
Realiza conexión en general
Performs general connection

Aro de Arremate

Pieza de Acabado
Finish Piece

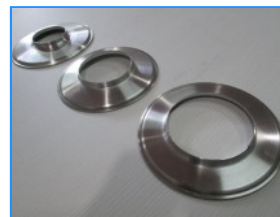

- Modelos / Type :
- 60 mm
 - 80 mm
 - 90 mm
 - 100 mm
 - 126 mm
 - 130 mm
 - 150 mm

Variador de Velocidade

Velocidad Variable
Variable speed



Utilizada para controlar a velocidade do exaustor conforme a necessidade
Se utiliza para controlar la velocidad del extractore según se requiera
Used to control the speed of the exhaust fan as required

Para as linhas: MAXX e ACI
Para las líneas : MAXX y ACI
For lines: MAXX and ACI

Válvula Anti Retorno

Válvula Anti Retorno Back Draught Damper



- Modelos / Type :
- 100 mm
 - 125 mm
 - 150 mm
 - 200 mm
 - 250 mm
 - 315 mm
 - 355 mm
 - 400 mm

Válvula para uso em tubulações e/ou produtos em linha (MAXX/ACI/FH/CRS)

Filtros

Filtros Filters

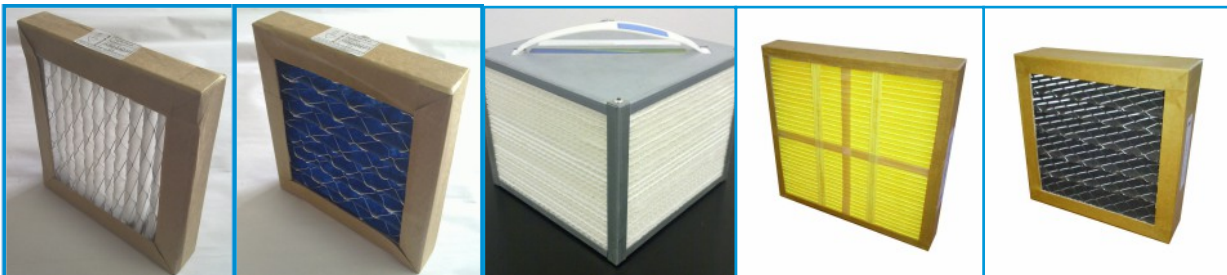

G4

M5

ERV

F8/F9

CA

A Sicflux dispõe de toda linha de filtros G4, M5, F8,F9 e Carvão ativado para reposição de todos os produtos. Acesse nosso site para verificar os exatos modelos compatível com seu produto. Disponível também para reposição a célula trocadora de calor para a linha CRS.

Sicflux dispone de toda línea de filtros G4, M5, F8, F9 y carbón activado para la reposición de todos los productos. Acceda a nuestro sitio para verificar los exactos modelos compatibles con su producto. También disponible para reemplazar la celda intercambiadora de calor para la línea CRS.

Sicflux has all the line of filters G4, M5, F8, F9 and activated carbon to replace for all the products. Visit our website to check the exact models compatible with your product. Also available for replacement, the heat exchanger cell for the CRS line.

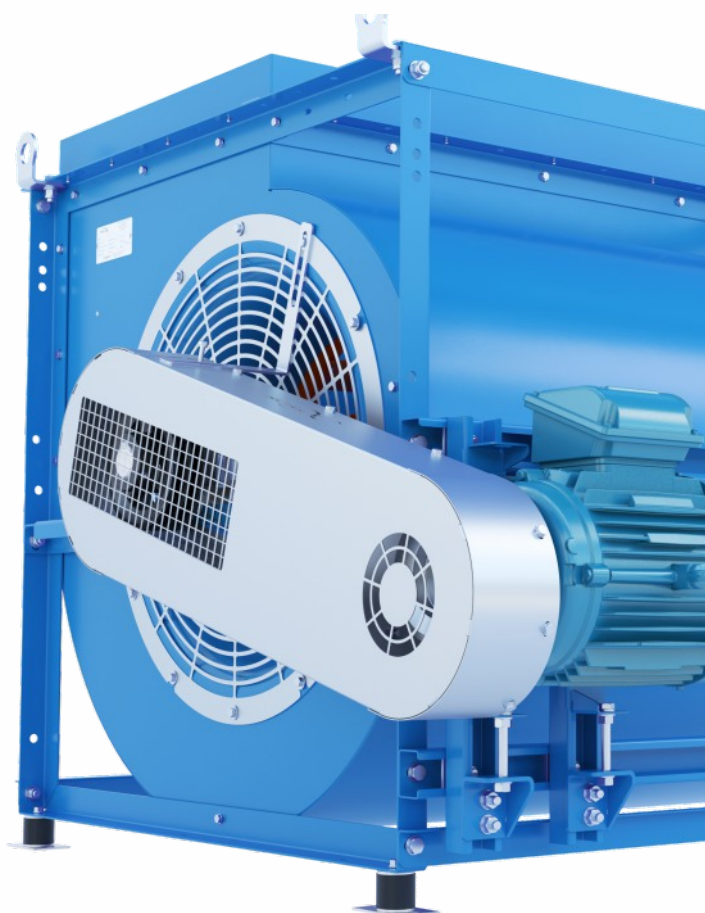
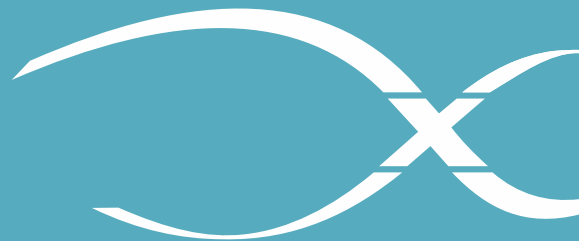

Linha Industrial
Línea Industrial
Industrial Line

VRG 2200

Descrição e Aplicação

Descripción y Aplicaciones

Description and Applications

Ventilador para auxiliar a ventilação em garagens ou grandes ambientes, movimentando o ar proveniente dos escapamentos de veículos ou para circulação do ar. Não necessita de dutos em sua instalação, com pés de sustentação com possibilidade de variação angular.

Ventilador para ayudar a la ventilación en garajes o en grandes entornos, moviendo el aire de los tubos de escape de los vehículos o de circulación de aire. No es necesario en la instalación de conductos y tiene pies de apoyo con posibilidad de variación angular.

Fan to assist ventilation in garages or large environments, moving the air from the exhausts of vehicles or for air circulation. Do not need ducts in installation and have support feet with the possibility of angular variation.

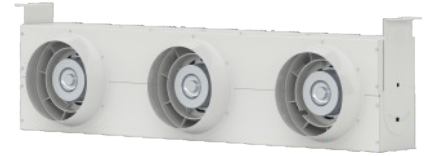

Características

Ultra compacto com duas velocidades

Ultra compacto con dos velocidades

Ultra compact with two speeds

Pintura eletrostática a pó branca

Recubrimiento en polvo electrostático blanco

Electrostatic painting white powder

Motor com mancais de rolamento e protetor térmico

Motor con cojinete de camisa y protector térmico

Motor with ball bearing and thermal protector

01 ano de garantia

01 año de garantía

01 year warranty

Dimensões(mm) Dimensiones Dimensions

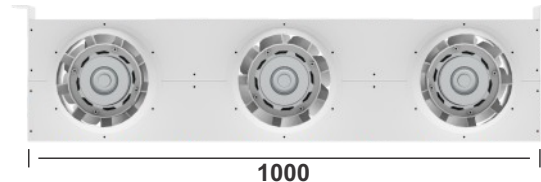
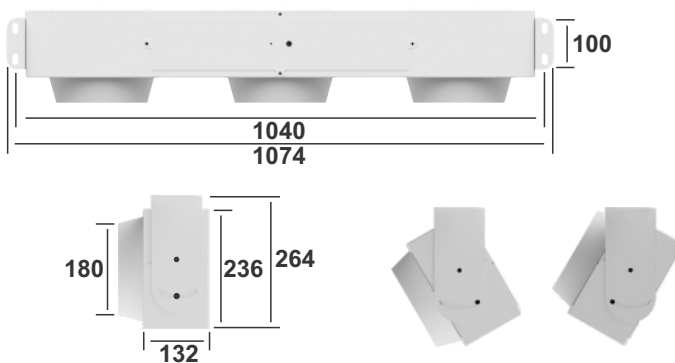

O VRG pode ser regulado quanto ao ângulo de trabalho em uma faixa total de 60°
El VRG puede ser regulado en su instalación con un ángulo de hasta 60° de inclinación.
The VRG can be adjusted on the angle work on a total of 60°

Características Técnicas Técnico Specifications

Distribuição horizontal do ar na velocidade máxima

Distribución de aire horizontal a velocidad máxima

Horizontal air distribution at high speed

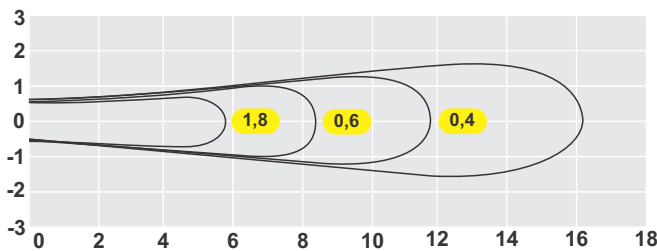

Distância x largura em metros

Distancia x anchura en metros

Distance x width in meters

Peso Peso Weight, Kg	14
Tensão Monofásica Tension Voltage, V	220
Frequência Frecuencia Frequency, Hz	50 / 60

		Vel. Máx.	Vel. Min.
Vazão Máxima Caudal Máximo Extract Capacity	m ³ /h CFM	2200	1600
Vel. de Descarga Discharge Velocity m/s		8	6
Nível de Ruído Nivel de Ruído Noise level, dBA		68	60
Potência Total Absorvida Potencia Power, W		280	230
Empuxo [N] m. (P/ bocal) Empuje Throw		6,24	3,30
Empuxo [N] m.Total Empuje Throw		18,72	9,90

Exemplos de Aplicação Exemplos de Aplicación Installation Example



Garagens
Garajes
Garages



Fábricas
Fábricas
Warehouses

FH (Sem Filtros)

(Sin Filtros / Without Filters)

Descrição e Aplicação

Descripción y Aplicaciones Description and Applications

A nova linha FH, versão sem filtro, são exaustores dotados de ventilador radial com rotor limit load de acionamento direto, com alta pressão e vazão de ar. São ultra compactos com perfil extremamente baixo, perfeito para aplicações de exaustão com pouco espaço. Construído com chapa reforçada e com vedação especial nas juntas e tampas de acesso. Temperatura de trabalho (-40°C +65°C)

La nueva línea FH, versión sin filtro, son extractores equipados con un ventilador radial con rotor de carga límite de carga directa, con alta presión y caudal de aire. Son ultracompactos con un perfil extremadamente bajo, perfectos para aplicaciones de escape con poco espacio. Construido con chapa reforzada y con sellado especial en juntas y tapas de acceso. Temperatura de trabajo (-40 ° C + 65 ° C)

The new FH line, version without filter, are exhaust fans equipped with a radial fan with a direct load limit load rotor, with high pressure and air flow. They are ultra compact with extremely low profile, perfect for exhaust applications with little space. Built with reinforced sheet and with special sealing at joints and access covers. Working temperature (-40 ° C + 65 ° C)

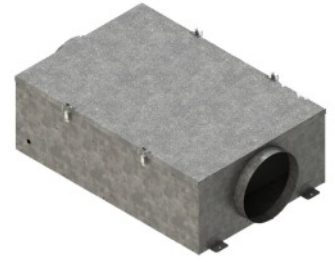

Características e Diferenciais

Características y Diferenciales

Features and Highlights

Baixo Consumo de energia e silencioso

Bajo consumo de energía y silencioso
Low power consumption and quiet

Motor com rolamento e acionamento direto, não necessita de polias e correias.

Motor con cojinetes y accionamiento directo, no necesita poleas y correas.
Bearing Motor with direct drive, does not need pulleys and belts.

Alta vazão e alta pressão (Radial)

Alto caudal y alta presión (Radial)
(Radial) High pressure and high flow

Acesso rápido e prático ao motor, facilitando a manutenção

Acceso rápido y práctico al motor. Fácil mantenimiento
Fast and convenient motor access, easy maintenance

Instalação na vertical ou horizontal

Instalación vertical o horizontal
Vertical and horizontal installation

Caixa elétrica interna e com acesso pela lateral

Compartimento eléctrico interno y con acceso pela lateral
Internal electrical box and side access

Protetor Térmico

Protector Térmico
Thermal Protector

Dimensões

Dimensiones Dimensions

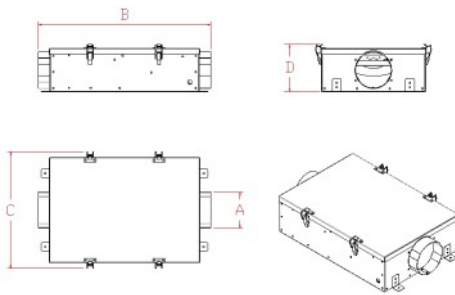

MODELO Type	Dimensional / Dimensions (mm)			
	a	b	c	d
FH 100 / 125	98/124	582	402	168
FH 150	149	684	442	186
FH 200	199	760	496	242
FH 250	250	908	610	300
FH 315	315	958	620	356
FH 355	355	908	668	410
FH 400	400	1094	760	442

Características técnicas

Técnico Specifications

		MODELO / Type							
		100	125	150	200	250	315	355	400
Vazão	m³/h	245	343	644	970	1548	2048	2491	3447
Máxima									
Caudal Máximo	CFM	144	201	379	563	691	1205	1466	2028
Extract Capacity									
Frequência	Frecuencia	50 / 60							
Potência Motor	Potencia Motor	75	75	90	160	173	250	172	400
Potência Total Absorvida	Potencia Absorvida	79	75	95	112	182	330	183	486
Nível de Ruído	Nivel de Ruído	55	55	57	60	63	65	61	63
Tensão Monofásica	Tension	230							
Pressão Máxima	Presión Máxima	38	40	43	65	53	55	43	57
Duto	Conducto	4	5	6	8	10	12	14	16
Peso	Peso	10	10	12	16	25	28	33	42
	Weight, Kg								

Especificações Técnicas para 230 V / 60 Hz
Especificaciones técnicas para 230 V / 60 Hz
Technical specifications for 230 V / 60 Hz

Nível de ruído a 03 metros de distância com produto tubulado
Nivel de ruido a 03 metros de distancia con el producto con conductos
Noise level up to 03 meters away with ducts

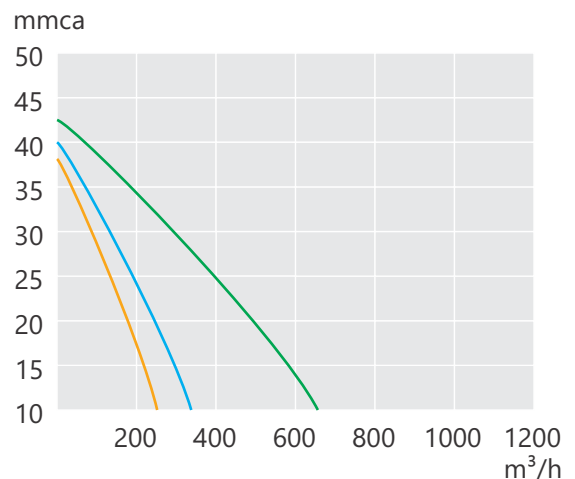
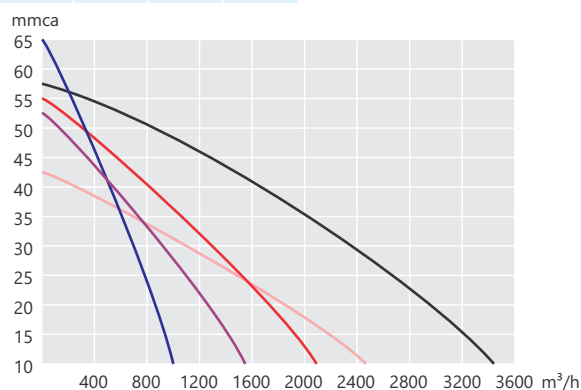

- FH 100
- FH 125
- FH 150
- FH 200
- FH 250
- FH 315
- FH 355
- FH 400



FH (Com Filtro G4)

(Con Filtro G4 / With G4 Filter)

Descrição e Aplicação Descripción y Aplicaciones Description and Applications

A linha FH, versão com filtro G4, são insufladores dotados de ventilador radial com rotor limit load de acionamento direto, com filtro incorporado para tomada de ar externo. O filtro é de classe G4 atendendo a necessidade da norma NBR 16401. Ultra compacto com perfil extremadamente baixo. Construído com chapa reforçada e com vedação especial nas juntas e tampa de acesso. Temperatura de trabalho (-40°C +65°C)

La línea FH, versión con filtro G4, son insufladores equipados con ventilador radial con rotor de carga límite de carga directa, con filtro incorporado para la toma de aire exterior. El filtro es de clase G4, cumpliendo con la necesidad del estándar NBR 16401. Ultra compacto con perfil extremadamente bajo. Construido con chapa reforzada y con sellado especial en las juntas y tapa de acceso. Temperatura de trabajo (-40 °C + 65 °C)

The FH line, version with G4 class filter, are insufflators equipped with radial fan with direct load limit load rotor, with built-in filter for external air intake. The filter is G4 class, meets the NBR 16401 standard. Ultra compact with extremely low profile. Built with reinforced sheet and with special sealing at the joints and access cover. Working temperature (-40 °C + 65 °C)

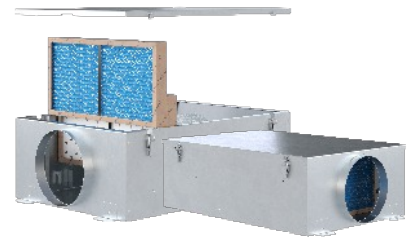

Características e Diferenciais Características y Diferenciales Features and Highlights

Baixo Consumo de energia e silencioso **Motor com rolamento e acionamento direto, não necessita de polias e correias.**
 Bajo consumo de energía y silencioso **Motor con cojinetes y accionamiento directo, no necesita poleas y correas.**
 Low power consumption and quiet **Bearing Motor with direct drive, does not need pulleys and belts.**

Alta vazão e alta pressão (Radial) **Tampa para acesso rápido ao filtro e motor, facilitando a manutenção**
 Alto caudal y alta presión (Radial) **Acceso rapido y practico a el filtro y el motor. Fácil mantenimiento**
 (Radial) High pressure and high flow **Fast and convenient filter and motor access, easy maintenance**

Instalação na vertical ou horizontal **Opção de modelo para uso de lâmpada Fotocatalítica**
 Instalación vertical o horizontal **Modelo opcional para el uso de lámpara fotocatalítica**
 Vertical and horizontal installation **Special model for use Photocatalytic lamp**

Protetor Térmico
 Protector Térmico
 Thermal Protector

Dimensões Dimensiones Dimensions Filtros Filtros Filters

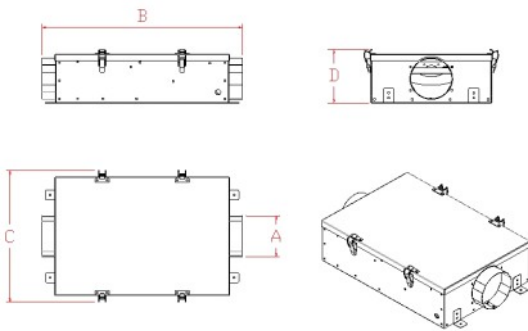

MODELO / Type	Dimensional / Dimensions (mm)			
	a	b	c	d
FH 100 / 125	98/124	582	402	168
FH 150	149	684	442	186
FH 200	199	760	496	242
FH 250	250	908	610	300
FH 315	315	958	620	356
FH 355	355	908	668	410
FH 400	400	1094	760	442

MODELO / Type	Dimensional / Dimensions (mm)
FH 100 / 125	330 x 140 x 25
FH 150	370 x 160 x 33
FH 200	430 x 210 x 38
FH 250	550 x 285 x 40
FH 315	550 x 333 x 53
FH 355	620 x 360 x 53
FH 400	700 x 415 x 63

Características técnicas Técnico Specifications

		MODELO / Type							
		100	125	150	200	250	315	355	400
Vazão Máxima Caudal Máximo Extract Capacity	m³/h CFM	227 133	304 178	580 341	944 554	1445 850	1894 1114	2315 1362	3092 1819
Frequência Frecuencia Frequency, Hz		50 / 60							
Potência Motor Potencia Motor Motor Power, W		75	75	90	160	173	250	172	400
Potência Total Absorvida Potencia Absorvida Absorbed Power, W		79	75	95	112	182	330	183	486
Nível de Ruído Nivel de Ruído Noise level, dBA		53	53	55	58	61	63	60	61
Tensão Monofásica Tension Voltage, V		230							
Pressão Máxima Presión Máxima Max Air Pressure, mmca		35	37	40	63	51	54	42	55
Duto Conducto Duct Diameter, Pol / Inches		4	5	6	8	10	12	14	16
Peso Peso Weight, Kg		10	10	12	16	25	28	33	42

Especificações Técnicas para 230 V / 60 Hz
 Especificaciones técnicas para 230 V / 60 Hz
 Technical specifications for 230 V / 60 Hz

Nível de ruído a 03 metros de distância com produto tubulado
 Nivel de ruido a 03 metros de distancia con el producto con conductos
 Noise level up to 03 meters away with ducts
 Dados de vazão e pressão já considerados com a perda de carga do filtro G4 a meia vida.
 Datos de caudal y presión ya consideran la pérdida cargar de lo filtro G4 a la vida media.
 Air flow and pressure data already considered the loss load of G4 filter at half-life.

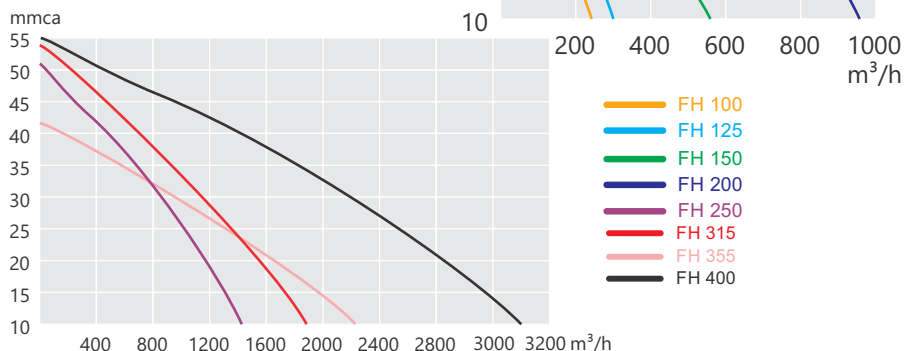



FH (Com Filtros G4/M5)

(Con Filtros G4/M5 / With Filters G4/M5)

Descrição e Aplicação Descripción y Aplicaciones Description and Applications

A nova linha FH, versão com filtro, são insufladores dotados de ventilador radial com rotor limit load de acionamento direto, com filtro incorporado para tomada de ar externo. Os filtros são de classe G4/M5 atendendo a necessidade da norma NBR 16401. Ultra compacto com perfil extremamente baixo. Construído com chapa reforçada e e com vedação especial nas juntas e tampa de acesso. Temperatura de trabalho (-40°C +65°C)

La nueva línea FH, versión con filtro, son insufladores equipados con ventilador radial con rotor de carga límite de carga directa, con filtro incorporado para la toma de aire exterior. Los filtros son de clase G4 / M5, cumpliendo con la necesidad del estándar NBR 16401. Ultra compacto con perfil extremadamente bajo. Construido con chapa reforzada y con sellado especial en las juntas y tapa de acceso. Temperatura de trabajo (-40 ° C + 65 ° C)

The new FH line, version with filter, are insufflators equipped with radial fan with direct load limit load rotor, with built-in filter for external air intake. The filters are of G4 / M5 class, meeting the need of the NBR 16401 standard. Ultra compact with extremely low profile. Built with reinforced sheet and with special sealing at the joints and access cover. Working temperature (-40 ° C + 65 ° C)

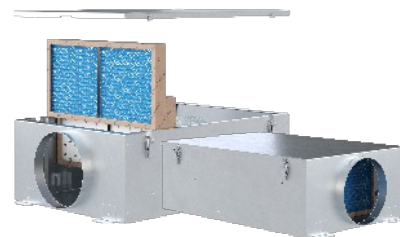

Características e Diferenciais Características y Diferenciales Features and Highlights

Baixo Consumo de energia e silencioso
Bajo consumo de energía y silencioso
Low power consumption and quiet

Motor com rolamento e acionamento direto, não necessita de polias e correias.
Motor con cojinetes y accionamiento directo, no necesita poleas y correas.
Bearing Motor with direct drive, does not need pulleys and belts.

Alta vazão e alta pressão (Radial)
Alto caudal y alta presión (Radial)
(Radial) High pressure and high flow

Tampa para acesso rápido aos filtros e motor, facilitando a manutenção
Acceso rapido y practico a los filtro y el motor. Fácil mantenimiento
Fast and convenient filters and engine access, easy maintenance

Instalação na vertical ou horizontal
Instalación vertical o horizontal
Vertical and horizontal installation

Opção de modelo para uso de lâmpada Fotocatalítica
Modelo opcional para el uso de lámpara fotocatalítica
Special model for use Photocatalytic lamp

Protetor Térmico
Protector Térmico
Thermal Protector

Dimensões Dimensiones Dimensions

Filtros Filtros Filters

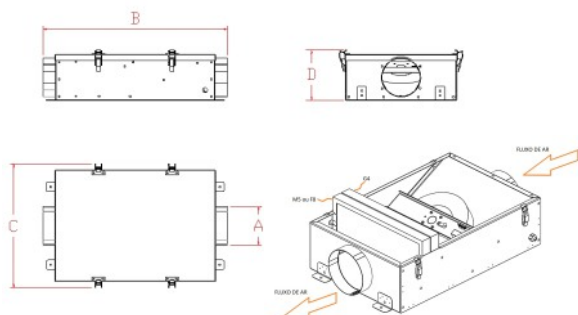

MODELO Type	Dimensional / Dimensions (mm)			
	a	b	c	d
FH 100 / 125	98/124	582	402	168
FH 150	149	684	442	186
FH 200	199	760	496	242
FH 250	250	908	610	300
FH 315	315	958	620	356
FH 355	355	908	668	410
FH 400	400	1094	760	442

MODELO Type	Dimensional / Dimensions (mm)
FH 100 / 125	330 x 140 x 25
FH 150	370 x 160 x 33
FH 200	430 x 210 x 38
FH 250	550 x 285 x 40
FH 315	550 x 333 x 53
FH 355	620 x 360 x 53
FH 400	700 x 415 x 63

Características técnicas Técnico Specifications

	MODELO / Type									
	100	125	150	200	250	315	355	400		
Vazão Máxima Caudal Máximo Extract Capacity	m³/h	201	245	484	905	1290	1664	2052	2560	
	CFM	118	144	284	430	520	909	1095	1506	
Frequência Frecuencia Frequency, Hz		50 / 60								
Potência Motor Potencia Motor Motor Power, W		75	75	90	160	173	250	172	400	
Potência Total Absorvida Potencia Absorvida Absorbed Power, W		79	75	95	112	182	330	183	486	
Nível de Ruído Nivel de Ruído Noise level, dBA		53	53	55	58	61	63	60	61	
Tensão Monofásica Tension Voltage, V		230								
Pressão Máxima Presión Máxima Max Air Pressure, mmca		31	32	35	60	48	53	40	51	
Duto Conducto Duct Diameter, Pol / Inches		4	5	6	8	10	12	14	16	
Peso Peso Weight, Kg		10	10	12	16	25	28	33	42	

Especificações Técnicas para 230 V / 60 Hz
Especificaciones técnicas para 230 V / 60 Hz
Technical specifications for 230 V / 60 Hz

Nível de ruído a 03 metros de distância com produto tubulado
Nivel de ruido a 03 metros de distancia con el producto con conductos
Noise level up to 03 meters away with ducts
Dados de vazão e pressão já considerados com a perda de carga dos filtros G4 + M5 a meia vida.
Datos de caudal y presión ya consideran la pérdida cargar de los filtros G4 + M5 a la vida media.
Air flow and pressure data already considered the loss load of G4 + M5 filters at half-life.

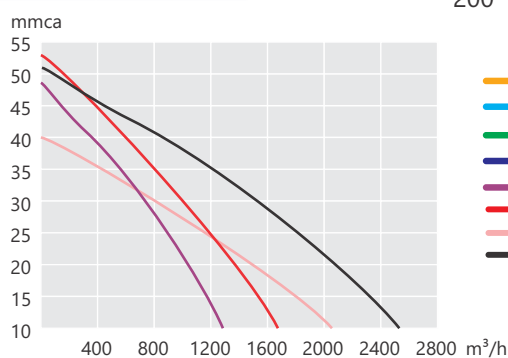
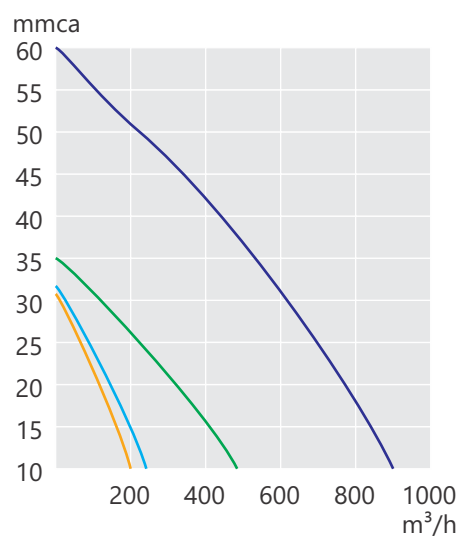

- FH 100
- FH 125
- FH 150
- FH 200
- FH 250
- FH 315
- FH 355
- FH 400



FH (Com Filtros G4/F8)

(Con Filtros G4/F8 / With Filters G4/F8)

Descrição e Aplicação Descripción y Aplicaciones Description and Applications

A nova linha FH, versão com filtro, são insufladores dotados de ventilador radial com rotor limit load de acionamento direto, com filtro incorporado para tomada de ar externo. Os filtros são de classe G4/F8 atendendo a necessidade das norma vigentes. Ultra compacto com perfil extremamente baixo. Construído com chapa reforçada e e com vedação especial nas juntas e tampa de acesso. Temperatura de trabalho (-40°C +65°C)

La nueva línea FH, versión con filtro, son insufladores equipados con ventilador radial con rotor de carga límite de carga directa, con filtro incorporado para la toma de aire exterior. Los filtros son de clase G4 / F8, cumpliendo con la necesidad del estándar NBR 16401. Ultra compacto con perfil extremadamente bajo. Construído con chapa reforzada y con sellado especial en las juntas y tapa de acceso. Temperatura de trabajo (-40 ° C + 65 ° C)

The new FH line, version with filter, are insufflators equipped with radial fan with direct load limit load rotor, with built-in filter for external air intake. The filters are of G4 / F8 class, meeting the need of the NBR 16401 standard. Ultra compact with extremely low profile. Built with reinforced sheet and with special sealing at the joints and access cover. Working temperature (-40 ° C + 65 ° C)

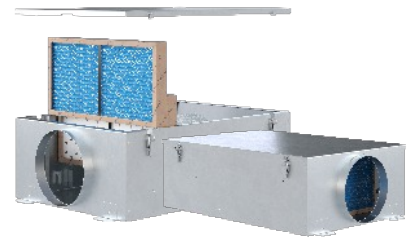

Características e Diferenciais Características y Diferenciales Features and Highlights

Baixo Consumo de energia e silencioso
Bajo consumo de energía y silencioso
Low power consumption and quiet

Motor com rolamento e acionamento direto, não necessita de polias e correias.
Motor con cojinetes y accionamiento directo, no necesita poleas y correas.
Bearing Motor with direct drive, does not need pulleys and belts.

Alta vazão e alta pressão (Radial)
Alto caudal y alta presión (Radial)
(Radial) High pressure and high flow

Tampa para acesso rápido aos filtros e motor, facilitando a manutenção
Acceso rápido y practico a los filtro y el motor. Fácil mantenimiento
Fast and convenient filters and engine access, easy maintenance

Instalação na vertical ou horizontal
Instalación vertical o horizontal
Vertical and horizontal installation

Opção de modelo para uso de lâmpada Fotocatalítica
Modelo opcional para el uso de lámpara fotocatalítica
Special model for use Photocatalytic lamp

Protetor Térmico
Protector Térmico
Thermal Protector

Opção com filtro F9 no site
Opción con filtro F9 en el sitio web
Option with F9 filter on the website

Dimensões Dimensiones Dimensions

Filtros Filtros Filters

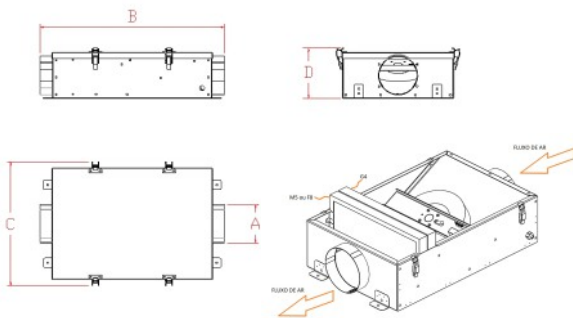

MODELO Type	Dimensional / Dimensions (mm)			
	a	b	c	d
FH 100 / 125	98/124	582	402	168
FH 150	149	684	442	186
FH 200	199	760	496	242
FH 250	250	908	610	300
FH 315	315	958	620	356
FH 355	355	908	668	410
FH 400	400	1094	760	442

MODELO Type	Dimensional / Dimensions (mm)
FH 100 / 125	330 x 140 x 25
FH 150	370 x 160 x 33
FH 200	430 x 210 x 38
FH 250	550 x 285 x 40
FH 315	550 x 333 x 53
FH 355	620 x 360 x 53
FH 400	700 x 415 x 63

Características técnicas Técnico Specifications

	MODELO / Type								
	100	125	150	200	250	315	355	400	
Vazão Máxima Caudal Máximo Extract Capacity	m³/h CFM	178 105	218 128	430 252	651 382	787 462	1475 808	1657 974	2278 1340
Frequência Frecuencia Frequency, Hz	50 / 60								
Potência Motor Potencia Motor Motor Power, W	75	75	90	160	173	250	172	400	
Potência Total Absorvida Potencia Absorvida Absorbed Power, W	79	75	95	112	182	330	183	486	
Nível de Ruído Nivel de Ruído Noise level, dBA	48	49	50	53	44	49	51	64	
Tensão Tension Voltage, V	230								
Pressão Máxima Presión Máxima Max Air Pressure, mmca	26	27	30	30	31	38	30	41	
Duto Conducto Duct Diameter, Pol / Inches	4	5	6	8	10	12	14	16	
Peso Peso Weight, Kg	10	10	15	22	35	44	53	70	

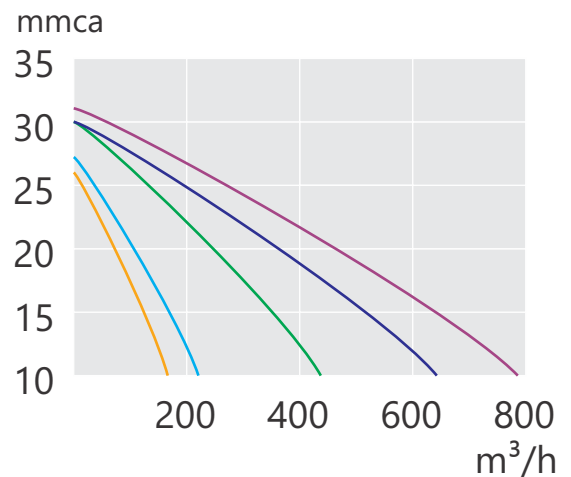

Especificações Técnicas para 230 V / 60 Hz
Especificaciones técnicas para 230 V / 60 Hz
Technical specifications for 230 V / 60 Hz

Nível de ruído a 03 metros de distância com produto tubulado
Nivel de ruido a 03 metros de distancia con el producto con conductos
Noise level up to 03 meters away with ducts
Dados de vazão e pressão já considerados com a perda de carga dos filtros G4 + F8 a meia vida.
Datos de caudal y presión ya consideran la pérdida cargar de los filtros G4 + F8 a la vida media.
Air flow and pressure data already considered the loss load of G4 + F8 filters at half-life.

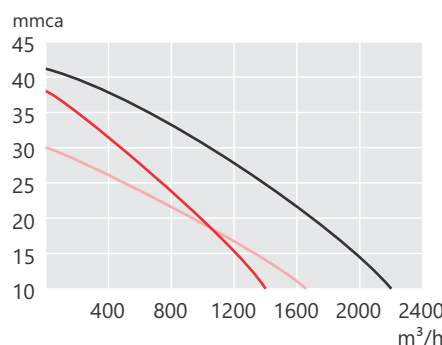

- FH 100
- FH 125
- FH 150
- FH 200
- FH 250
- FH 315
- FH 355
- FH 400



FH EC (Com Filtros G4/M5)

(Con Filtros / With Filters)

Descrição e Aplicação Descripción y Aplicaciones Description and Applications

A nova linha FH EC, versão com filtros G4/M5 são insufladores com filtro incorporado para tomada de ar externo com motores radiais com alta pressão e vazão de ar. São ultra compactos com perfil extremamente baixo, perfeito para aplicações com pouco espaço. Construído com chapa reforçada e com vedação especial nas juntas e tampas de acesso. Temperatura de trabalho (-40°C +65°C). Utiliza motor EC, de alta eficiência (equivalente a Ir4 Super Premium), com controle eletrônico possibilitando partidas em rampa e controle de velocidade através de sinal externo, apresentando maior confiabilidade e maior vida útil. Os filtros são de classe G4/M5 atendendo a necessidade da norma NBR 16401. Opção com filtro F8 no site.

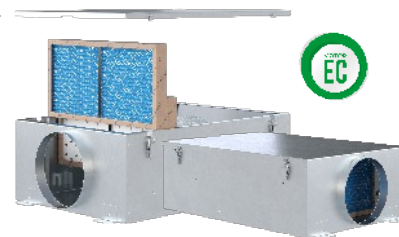

Características e Diferenciais Características y Diferenciales Features and Highlights

Baixo Consumo de energia e silencioso **Motor com rolamento e acionamento direto, não necessita de polias e correias.**
 Bajo consumo de energía y silencioso **Motor con cojinetes y accionamiento directo, no necesita poleas y correas.**
 Low power consumption and quiet **Bearing Motor with direct drive, does not need pulleys and belts.**

Alta vazão e alta pressão (Radial) **Tampa para acesso rápido aos filtros e motor, facilitando a manutenção**
 Alto caudal y alta presión (Radial) **Acceso rapido y practico a los filtro y el motor. Fácil mantenimiento**
 (Radial) High pressure and high flow **Fast and convenient filters and engine access, easy maintenance**

Instalação na vertical ou horizontal **Motores EC de alta Eficiência** **Protetor Térmico**
 Instalación vertical o horizontal **Motores EC de alta eficiencia** **Protector Térmico**
 Vertical and horizontal installation **High Efficiency EC Motors** **Thermal Protector**

Dimensões Dimensiones Dimensions

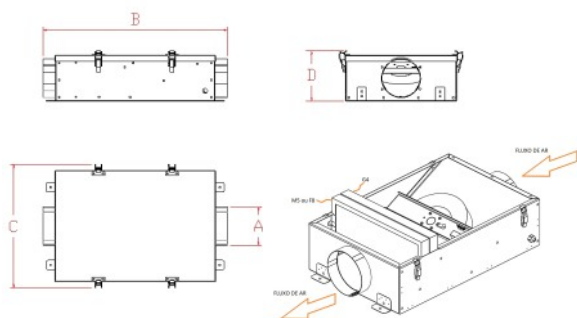

MODELO Type	Dimensional / Dimensions (mm)			
	a	b	c	d
FH 100 / 125	98/124	582	402	175
FH 150	149	684	442	198
FH 200	199	760	496	252
FH 250	250	908	610	365
FH 315	315	958	620	387
FH 355	355	908	668	420
FH 400	400	1094	760	462

Características técnicas Técnico Specifications

		MODELO / Type							
		100	125	150	200	250	315	355	400
Vazão Máxima	m³/h	340	476	794	905	1612	2132	3390	4379
Caudal Máximo	CFM	245	343	572	652	1161	1536	2443	3157
Frequência	Frecuencia	50 / 60							
Potência Motor	Potencia Motor	170	170	170	170	780	780	2500	2500
Potência Total Absorvida	Potencia Absorvida	161	170	162	169	739	591	2350	2058
Nível de Ruído	Nivel de Ruído	53	53	57	58	61	63	59	61
Tensão	Tension	1~230						3~380/480	
Pressão Máxima	Presión Máxima	54	57	43	55	54	56	82	73
Duto	Conducto	4	5	6	8	10	12	14	16
Peso	Peso	10	10	12	16	25	28	33	42

Especificações Técnicas para 1~230V ou 3~380V - 60Hz
 Especificaciones técnicas para 1~230V o 3~380V - 60Hz
 Technical specifications for 1~230V or 3~380V - 60Hz

Nível de ruído a 03 metros de distância com produto tubulado
 Nivel de ruido a 03 metros de distancia con el producto con conductos
 Noise level up to 03 meters away with ducts

Dados de vazão e pressão já considerados com a perda de carga dos filtros G4 + M5 a meia vida.
 Datos de caudal y presión ya consideran la pérdida cargar de los filtros G4 + M5 a la vida media.
 Air flow and pressure data already considered the loss load of G4 + M5 filters at half-life.

Características técnicas FH EC com filtros G4/M5

Técnico FH EC con filtros Specifications FH EC with filters

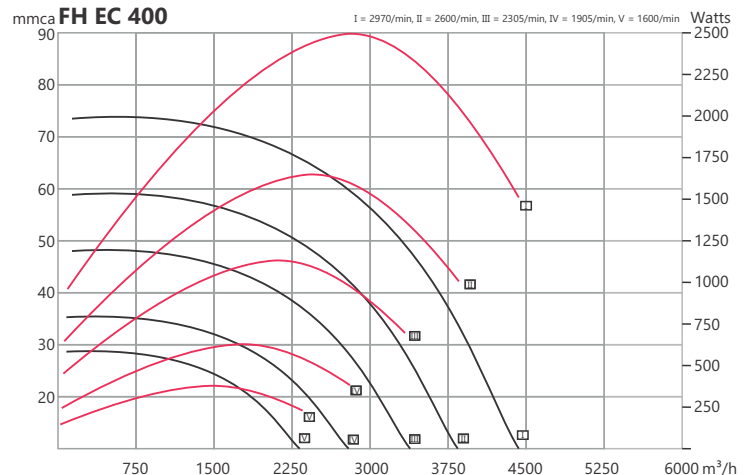
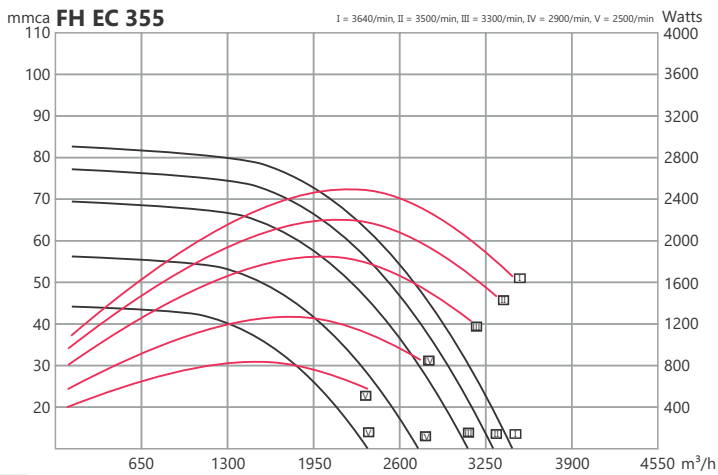
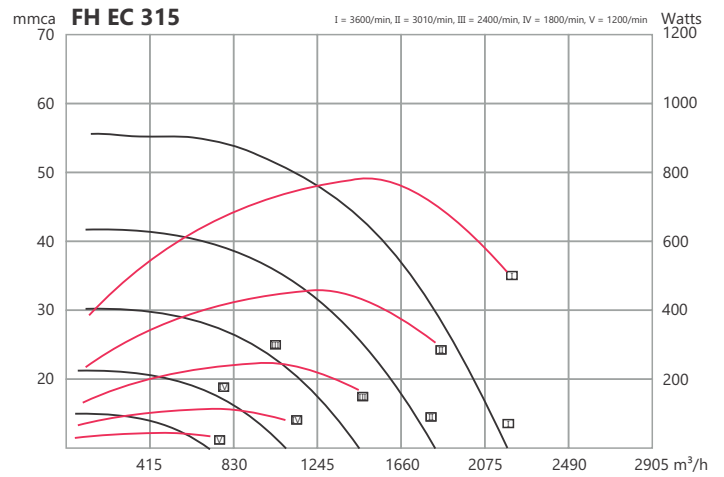
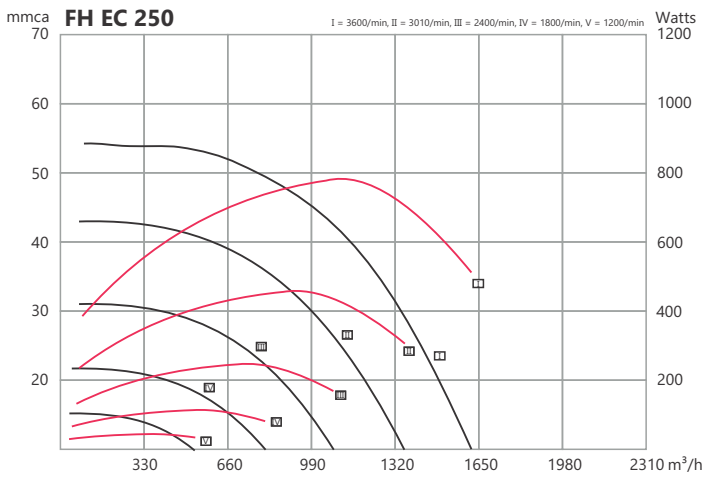
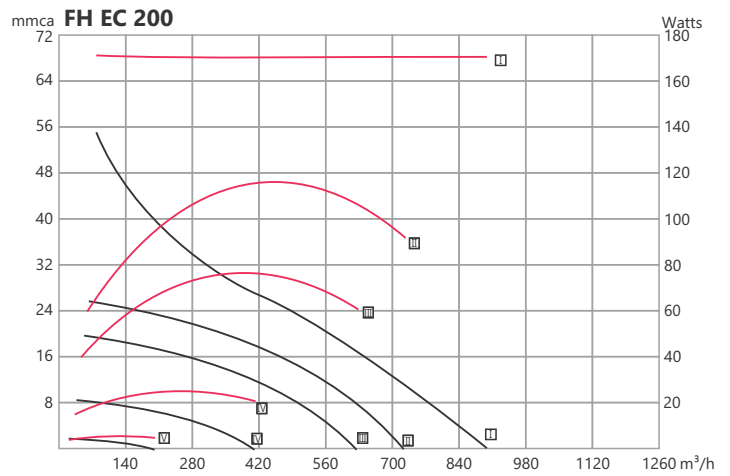
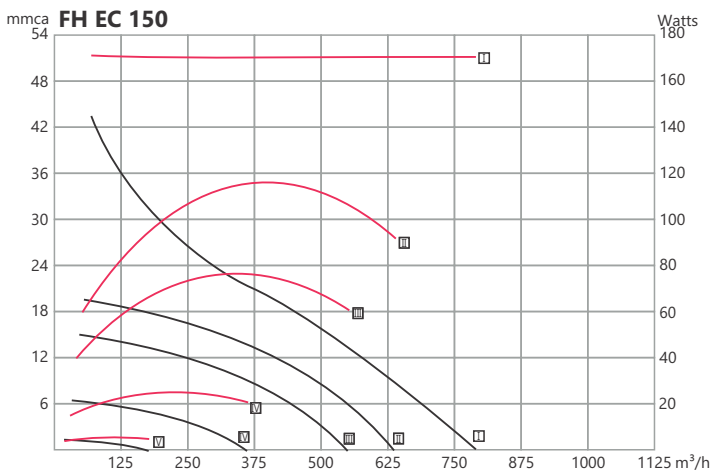
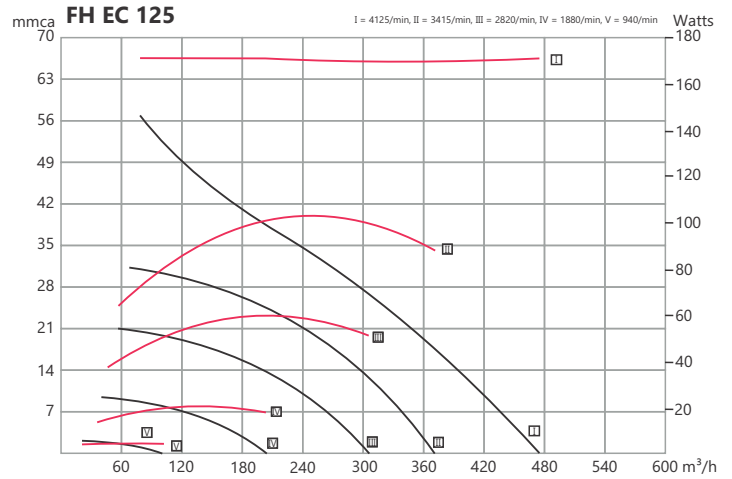
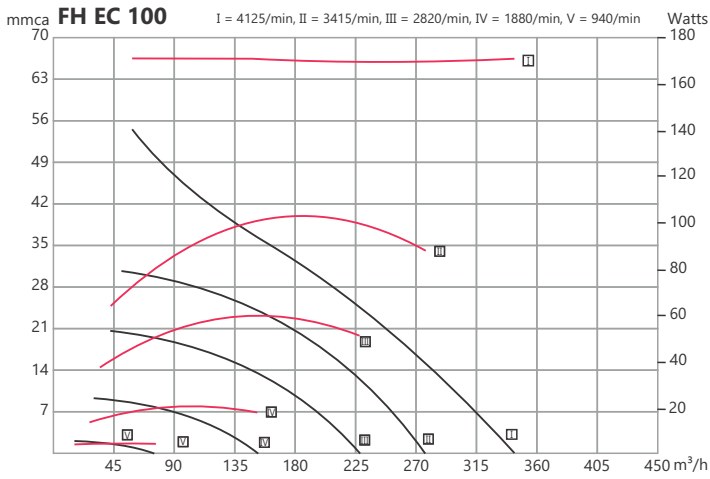

FH EC (Sem Filtros)

(Sin Filtros / Without Filters)

Descrição e Aplicação Descripción y Aplicaciones Description and Applications

A nova linha FH EC, versão sem filtro, são ventiladores com motores radiais com alta pressão e vazão de ar. São ultra compactos com perfil extremamente baixo, perfeito para aplicações com pouco espaço. Construído com chapa reforçada e com vedação especial nas juntas e tampas de acesso. Temperatura de trabalho (-40°C +65°C). Utiliza motor EC, de alta eficiência (equivalente a Ir4 Super Premium), com controle eletrônico possibilitando partidas em rampa e controle de velocidade através de sinal externo, apresentando maior confiabilidade e maior vida útil.

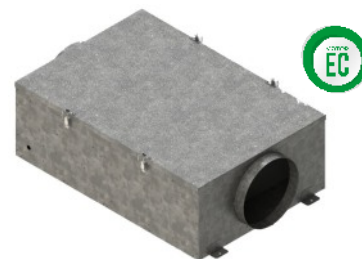

Características e Diferenciais Características y Diferenciales Features and Highlights

Baixo Consumo de energia e silencioso
Bajo consumo de energía y silencioso
Low power consumption and quiet

Motor com rolamento e acionamento direto, não necessita de polias e correias.
Motor con cojinetes y accionamiento directo, no necesita poleas y correas.
Bearing Motor with direct drive, does not need pulleys and belts.

Alta vazão e alta pressão (Radial)
Alto caudal y alta presión (Radial)
(Radial) High pressure and high flow

Acesso rápido e prático ao motor, facilitando a manutenção
Acceso rápido y práctico al motor. Fácil mantenimiento
Fast and convenient motor access, easy maintenance

Instalação na vertical ou horizontal
Instalación vertical o horizontal
Vertical and horizontal installation

Motores EC de alta Eficiência
Motores EC de alta eficiencia
High Efficiency EC Motors

Protetor Térmico
Protector Térmico
Thermal Protector

Dimensões Dimensiones Dimensions

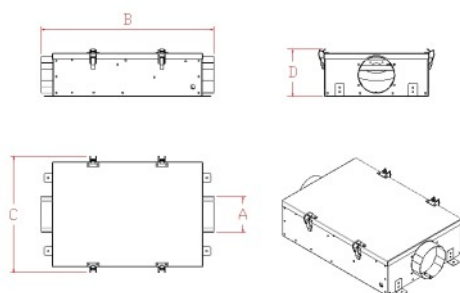

MODELO Type	Dimensional / Dimensions (mm)			
	a	b	c	d
FH 100 / 125	98/124	582	402	175
FH 150	149	684	442	198
FH 200	199	760	496	252
FH 250	250	908	610	365
FH 315	315	958	620	387
FH 355	355	908	668	420
FH 400	400	1094	760	462

Características técnicas Técnico Specifications

		MODELO / Type							
		100	125	150	200	250	315	355	400
Vazão Máxima Caudal Máximo Extract Capacity	m³/h	417	583	973	1109	1974	2611	4152	5364
	CFM	245	343	572	652	1161	1536	2443	3157
Frequência Frecuencia Frequency, Hz		50 / 60							
Potência Motor Potencia Motor Motor Power, W		170	170	170	170	780	780	2500	2500
Potência Total Absorvida Potencia Absorvida Absorbed Power, W		161	170	162	169	739	591	2350	2058
Nível de Ruído Nivel de Ruído Noise level, dBA		54	54	56	59	62	64	60	62
Tensão Tensión Voltage, V		1~230						3~380/480	
Pressão Máxima Presión Máxima Max Air Pressure, mmca		63	67	51	65	64	66	97	86
Duto Conducto Duct Diameter, Pol / Inches		4	5	6	8	10	12	14	16
Peso Peso Weight, Kg		10	10	12	16	25	28	33	42

Especificações Técnicas para 1~230V ou 3~380V - 60Hz
Especificaciones técnicas para 1~230V o 3~380V - 60Hz
Technical specifications for 1~230V or 3~380V - 60Hz

Nível de ruído a 03 metros de distância com produto tubulado
Nivel de ruido a 03 metros de distancia con el producto con conductos
Noise level up to 03 meters away with ducts

Características técnicas FH EC sem filtros

Técnico FH EC sin filtros Specifications FH EC no filters

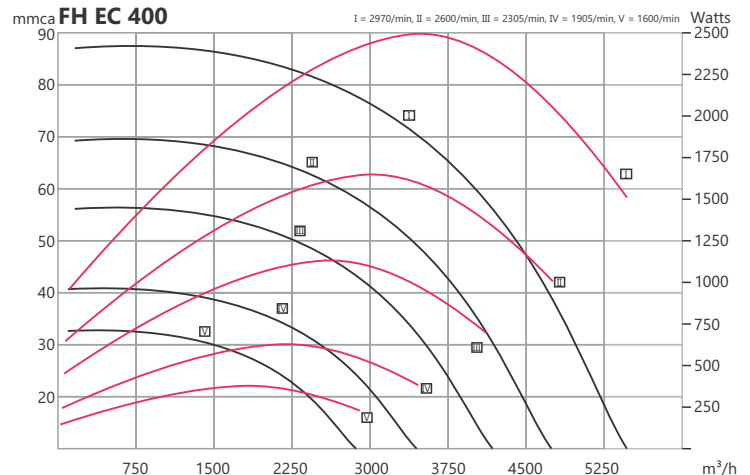
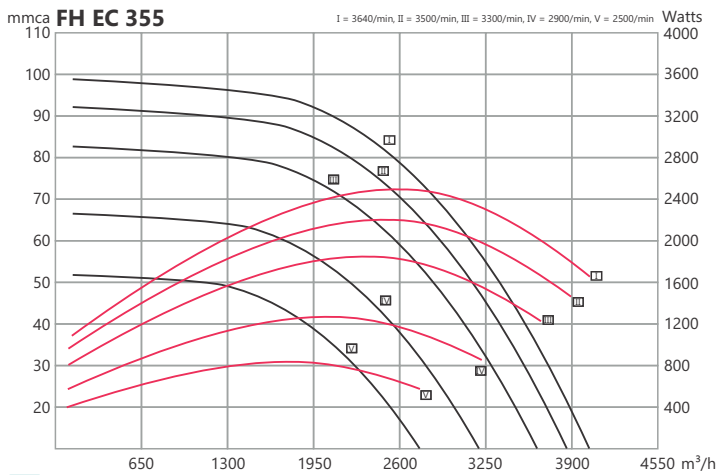
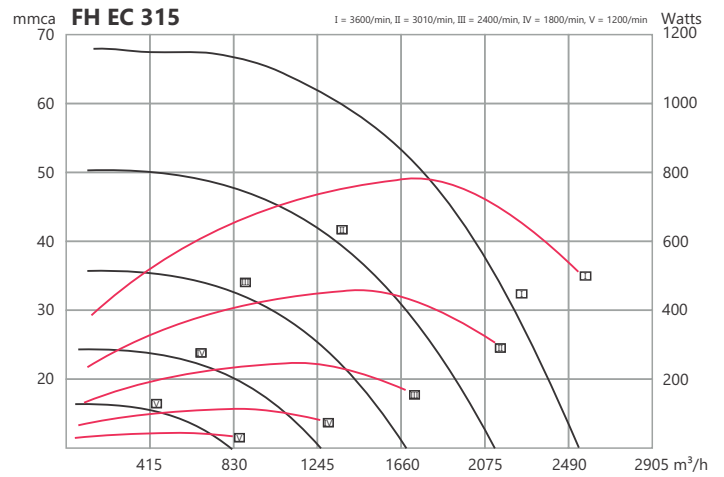
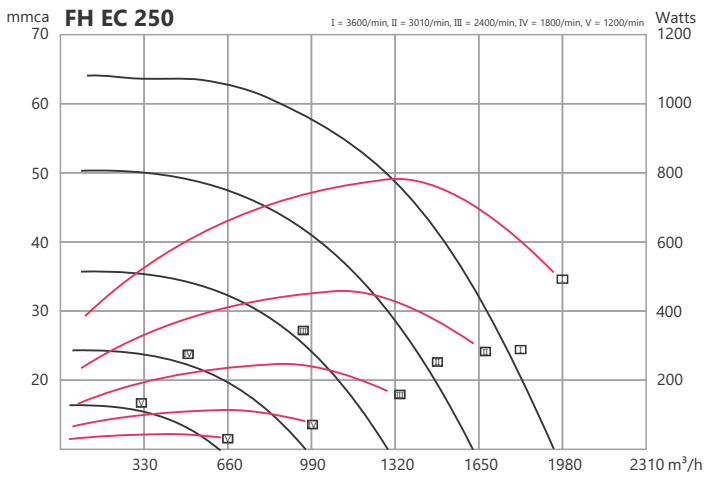
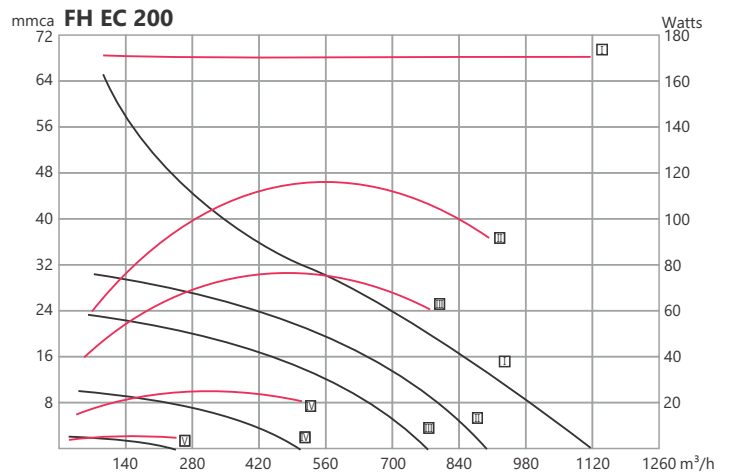
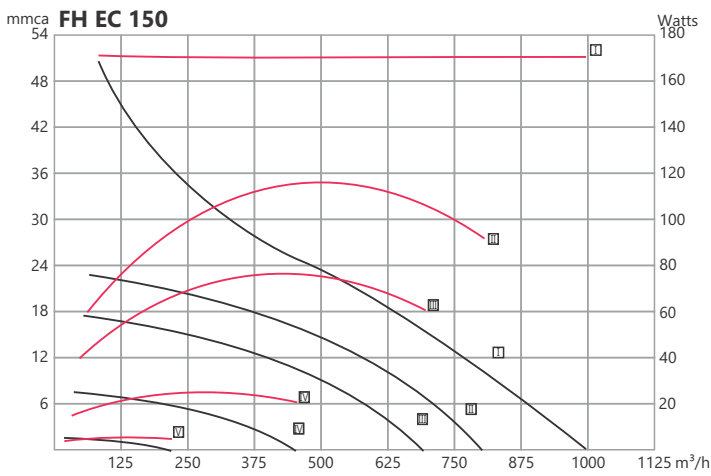
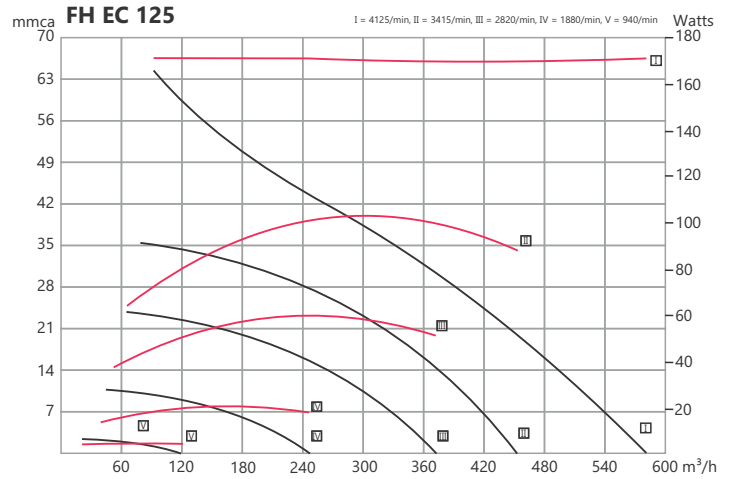
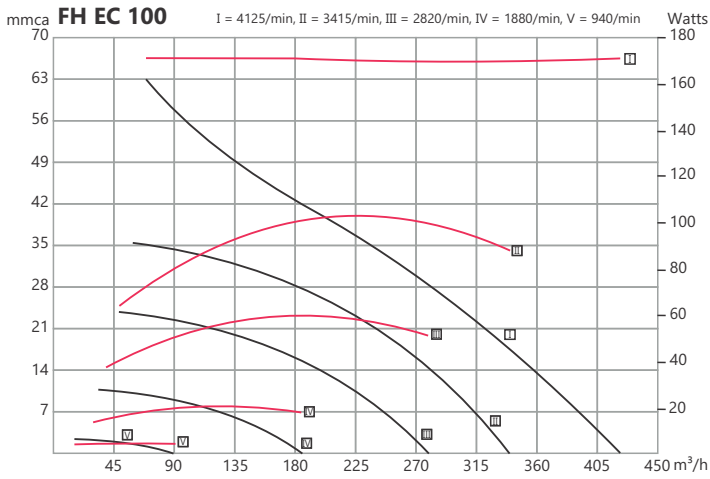

Descrição e Aplicação Descripción y Aplicaciones Description and Applications

A nova linha GFR sem filtros, podem ser utilizadas como exaustores ou insufladores. Construído em chapa galvanizada com baixo perfil, possui suportes para fixação e possibilita instalação na horizontal e vertical. Seu sistema construtivo com motor interno de acionamento direto ao rotor siroco elimina o uso de correias e polias. Possui tampa de acesso única, possibilitando rápida limpeza e manutenção. Possui temperatura de trabalho (-40°C +65°C). A linha é composta por dois modelos, sendo o 230 M, com três velocidades e tensão monofásica e o 280 T, com uma velocidade e tensão 380V trifásica.

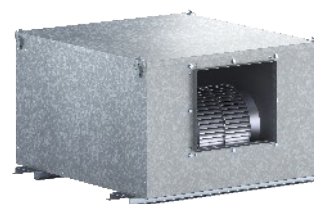

Características

Características Features

- Sem polias e correias
- Tampa de acesso rápido
- Motor com mancais de rolamento
- Livre de vibrações
- Suporte de fixação
- Baixo nível de ruído
- Protetor térmico

Dimensões Dimensiones Dimensions

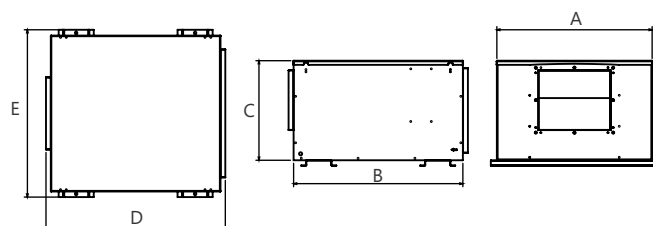

MODELO Type	Dimensões/Dimensiones/ Dimensions (mm)					Peso Weight (Kg)
	A	B	C	D	E	
230 M	604	725	422	774	670	35
280 T*	752	820	482	869	810	50

*Modelo 280T não pode ser utilizado com inversor de frequência.

Características técnicas

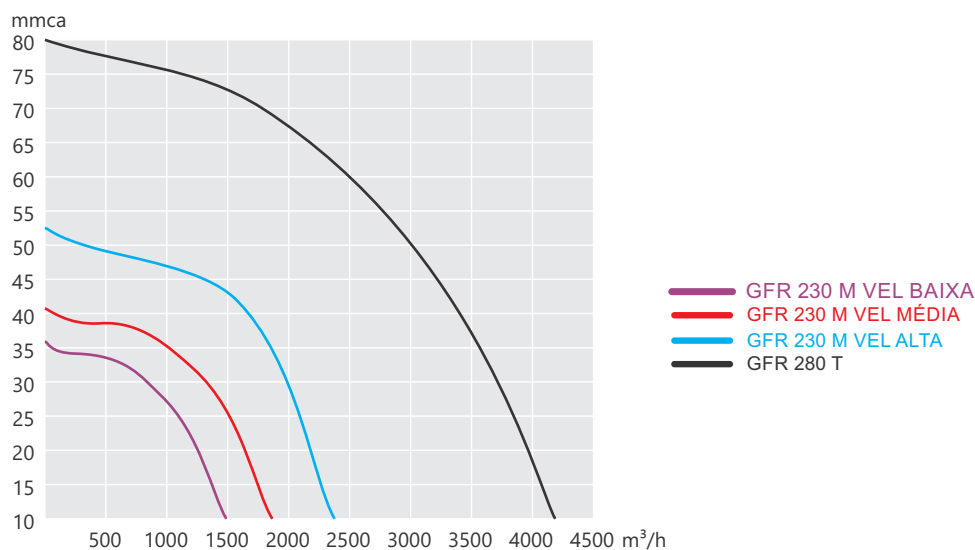

Modelo Modelo Model	Velocidade Velocidad Speed	Vazão Máxima Caudal Máximo Extract Capacity m³/h	Pressão Máxima Presión Máxima Max Air Pressure, mmca	Nível Pressão Sonora Nivel Presión Sonora Sound pressure level, dBA	Frequência Frecuencia Frequency, Hz	Potência Motor Potencia Power, W	Potência Total Absorvida Potencia Power, W	Tipo de Tensão Tipo de Voltaje Voltage type	Tensão Voltaje, V	Dimensão boca de captación mm	Dimensão boca de saída mm
230 M	Alta	2350	52	60	60	450	734	Monofásica	230	550x330	300x260
	Média	1811	41	57			465	Monofásica	230		
	Baixa	1485	36	55			330	Monofásica	230		
280 T	-	4220	80	63	60	1350	1590	Trifásica	380	620x410	350x290

Especificações para 230V/60Hz para o modelo 230M e 380V/60Hz para o modelo 280T. Nível de pressão sonora, radiado a 3 m em campo livre, com dutos na aspiração e descarga.

Descrição e Aplicação Descripción y Aplicaciones Description and Applications

A nova linha GFR, são insufladores com filtro incorporado para tomada de ar externo. Os filtros são de classe G4/M5 atendendo a necessidade da norma NBR 16401. Construído em chapa galvanizada com baixo perfil, possui suportes para fixação e possibilita instalação na horizontal e vertical. Seu sistema construtivo com motor interno de acionamento direto ao rotor siroco elimina o uso de correias e polias. Possui tampa de acesso única, possibilitando rápida troca de filtros e limpeza do motor. Possui temperatura de trabalho (-40°C +65°C). A linha é composta por dois modelos, sendo o 230 M, com três velocidades e tensão monofásica e o 280 T, com uma velocidade e tensão 380V trifásica.



Características

Características **Features**

- Sem polias e correias
- Filtros G4 Plano e M5 Plissado
- Tampa de acesso rápido aos filtros e motor
- Motor com mancais de rolamento
- Livre de vibrações
- Suporte de fixação
- Baixo nível de ruído
- Protetor térmico

- Opção Filtro G4 no site

Dimensões Dimensiones Dimensions

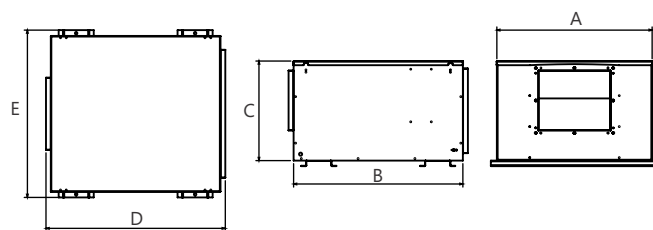

MODELO Type	Dimensões/Dimensiones/ Dimensions (mm)					Peso Weight (Kg)
	A	B	C	D	E	
230 M	604	725	422	774	670	35
280 T*	752	820	482	869	810	50

*Modelo 280T não pode ser utilizado com inversor de frequência.

Características técnicas Técnico Specifications

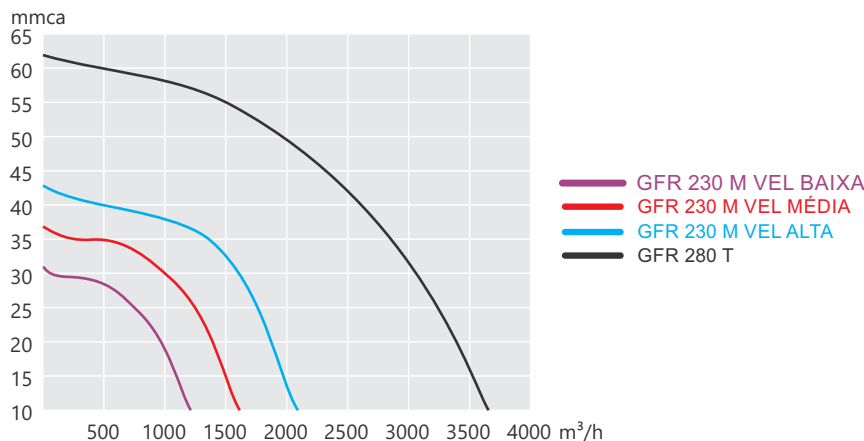

Modelo Modelo Model	Velocidade Velocidad Speed	Vazão Máxima Caudal Máximo Extract Capacity m³/h	Pressão Máxima Presión Máxima Max Air Pressure, mmca	Nível Pressão Sonora Nivel Presión Sonora Sound pressure level, dBA	Frequência Frecuencia Frequency, Hz	Potência Motor Potencia Power, W	Potência Total Absorvida Potencia Power, W	Tipo de Tensão Tipo de Voltaje Voltage type	Tensão Voltaje Voltage, V	Dimensão boca de captación mm	Dimensão boca de saída mm
230 M	Alta	2050	44	60	60	450	734	Monofásica	230	550x330	300x260
	Média	1530	36	57			465	Monofásica	230		
	Baixa	1190	31	55			330	Monofásica	230		
280 T	-	3610	62	64	60	1350	1590	Trifásica	380	620x410	350x290

Especificações para 230V/60Hz para o modelo 230M e 380V/60Hz para o modelo 280T. Nível de pressão sonora, radiado a 3 m em campo livre, com dutos na aspiração e descarga.

Descrição e Aplicação Descripción y Aplicaciones Description and Applications

A nova linha GFR, são insufladores com filtro incorporado para tomada de ar externo. Os filtros são de classe G4/F8 atendendo a necessidade da norma NBR 16401. Construído em chapa galvanizada com baixo perfil, possui suportes para fixação e possibilita instalação na horizontal e vertical. Seu sistema construtivo com motor interno de acionamento direto ao rotor siroco elimina o uso de correias e polias. Possui tampa de acesso única, possibilitando rápida troca de filtros e limpeza do motor. Possui temperatura de trabalho (-40°C +65°C). A linha é composta por dois modelos, sendo o 230 M, com três velocidades e tensão monofásica e o 280 T, com uma velocidade e tensão 380V trifásica.

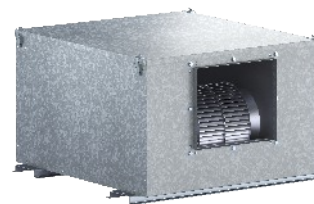

Características

Características **Features**

- Sem polias e correias
- Filtros G4 Plano e F8 Plissado
- Tampa de acesso rápido aos filtros e motor
- Motor com mancais de rolamento
- Livre de vibrações
- Suporte de fixação
- Baixo nível de ruído
- Protetor térmico

- Opção Filtro F9 no site

Dimensões Dimensiones Dimensions

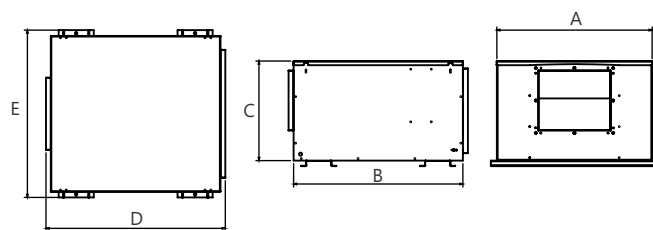

MODELO Type	Dimensões/Dimensiones/ Dimensions (mm)					Peso Weight (Kg)
	A	B	C	D	E	
230 M	604	725	422	774	670	35
280 T*	752	820	482	869	810	50

*Modelo 280T não pode ser utilizado com inversor de frequência.

Características técnicas Técnico Specifications

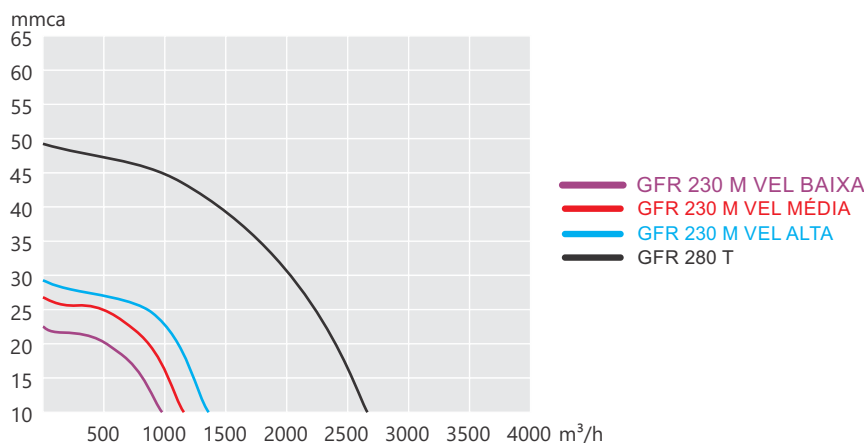

Modelo Modelo Model	Velocidade Velocidad Speed	Vazão Máxima Caudal Máximo Extract Capacity m³/h	Pressão Máxima Presión Máxima Max Air Pressure, mmca	Nível Pressão Sonora Nivel Presión Sonora Sound pressure level, dBA	Frequência Frecuencia Frequency, Hz	Potência Motor Potencia Power, W	Potência Total Absorvida Potencia Power, W	Tipo de Tensão Tipo de Voltaje Voltage type	Tensão Voltaje Voltage, V	Dimensão boca de captación mm	Dimensão boca de saída mm
230 M	Alta	1393	29	60	60	450	734	Monofásica	230	550x330	300x260
	Média	1232	27	57			465	Monofásica	230		
	Baixa	976	22	55			330	Monofásica	230		
280 T	-	2705	48	64	60	1350	1590	Trifásica	380	620x410	350x290

Especificações para 230V/60Hz para o modelo 230M e 380V/60Hz para o modelo 280T. Nível de pressão sonora, radiado a 3 m em campo livre, com dutos na aspiração e descarga.

SR



Descrição e Aplicação Descripción y Aplicaciones Description and Applications

A nova linha SR, são ventiladores dotados de motor radial com rotor centrífugo limit load de acionamento direto e simples aspiração, com alta pressão e vazão de ar. São compactos e acompanham suporte que possibilita várias posições de instalação. Construído com chapa galvanizada e com vedação especial nas juntas e flange de fixação. Contra flange para duto de admissão. Temperatura de trabalho (-40°C +65°C)

La nueva línea SR son ventiladores equipados con motor radial con rotor de límite de carga para accionamiento directo y simple aspiración, con alta presión y caudal de aire. Son compactos y vienen con un soporte que permite varias posiciones de instalación. Construido con chapa galvanizada y con sellado especial en las juntas y brida de fijación. Contrabrida para conducto de aspiración. Temperatura de trabajo (-40°C +65°C)

The new SR line are fans equipped with a radial motor with a limit load rotor for direct drive and simple suction, with high pressure and air flow. They are compact and come with a support that allows several installation positions. Constructed with galvanized steel plate and with special sealing in the joints and fixing flange. Neck for intake duct. Working temperature (-40°C +65°C)

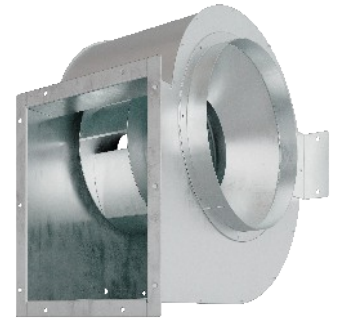

Características e Diferenciais Características y Diferenciales Features and Highlights

Protetor Térmico e IP 23
 Protector Térmico y IP 23
 Thermal Protector and IP 23

Motor com rolamento e acionamento direto, não necessita de polias e correias.
 Motor con cojinetes y accionamiento directo, no necesita poleas y correas.
 Bearing Motor with direct drive, does not need pulleys and belts.

Alta vazão e alta pressão (Radial)
 Alto caudal y alta presión (Radial)
 (Radial) High pressure and high flow

Baixo Consumo de energia e silencioso
 Bajo consumo de energía y silencioso
 Low power consumption and quiet

Instalação na horizontal ou vertical com com três posições diferentes
 Instalación horizontal o vertical con tres posiciones diferentes
 Horizontal or vertical installation with three different positions

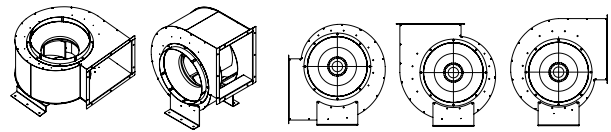

Dimensões Dimensiones Dimensions

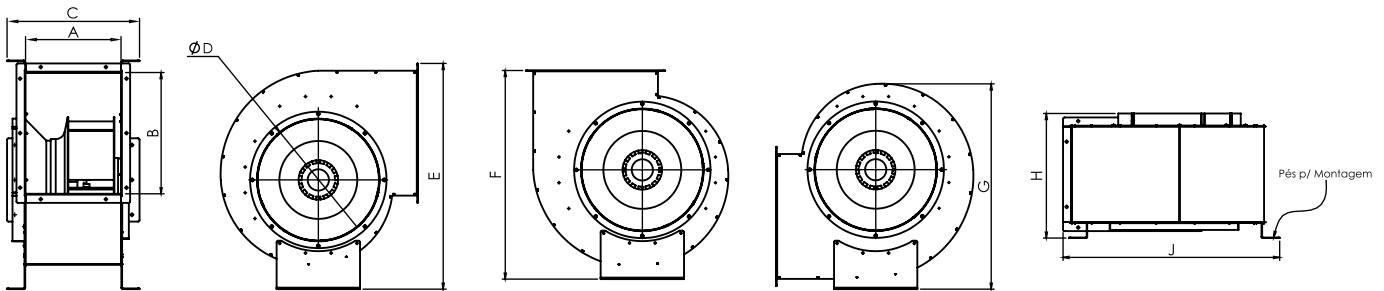

MODELO	DIMENSÕES (mm)									PESO (kg)
	A	B	C	ØD	E	F	G	H	J	
200	160	200	282	200	395	416	366	256	409	8
250	200	250	322	250	472	459	431	296	507	10
315	250	315	372	315	585	531	535	346	595	13
355	280	355	402	355	669	611	607	376	659	18
400	315	400	440	400	745	690	680	411	735	25

Características técnicas Técnico Specifications

		MODELO / Type				
		200	250	315	355	400
Vazão Máxima	m³/h	1205	1683	1490	2277	2920
Caudal Máximo	CFM	709	990	876	1340	1718
Frequência		50 / 60				
Potência Motor		240	325	325	250	560
Potência Total Absorvida		237	275	272	245	604
Nível de Ruído		69	76	78	68	71
Tensão Monofásica		230				
Pressão Máxima		65	72	63	54	73
Peso		8	10	13	18	25

Especificações Técnicas para 230 V / 60 Hz
 Especificaciones técnicas para 230 V / 60 Hz
 Technical specifications for 230 V / 60 Hz

Nível de ruído a 03 metro de distância com produto tubulado
 Nivel de ruido a 03 metro de distancia con el producto con conductos
 Noise level up to 03 meters away with ducts

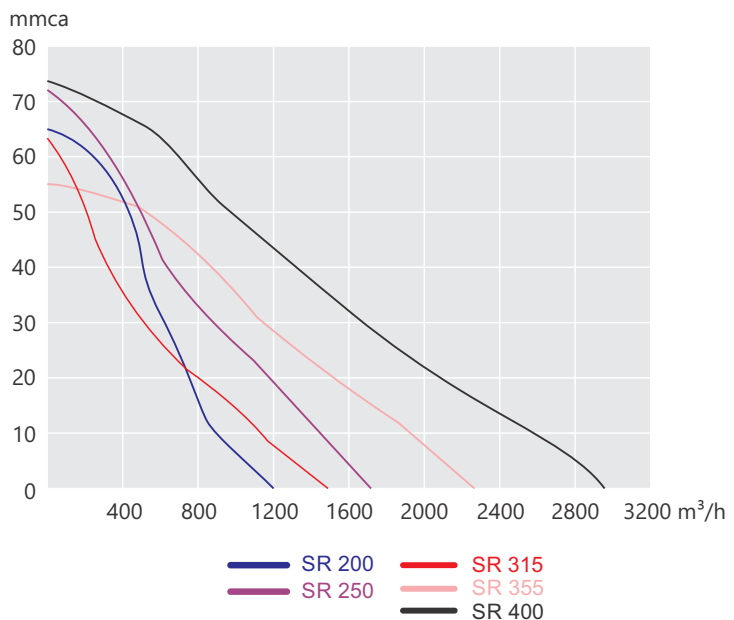



TITAN SGSD

Descrição e Aplicação

Descripción y Aplicaciones
Description and Applications

Os gabinetes SGSD são caixas de ventilação com acionamento por polias e correias, com descarga horizontal. Sua estrutura é fabricada em chapa de aço galvanizada, com colunas de sustentação de alumínio e podem ser utilizadas em ambientes internos ou externos com acessório de proteção. Podem ser fornecidos com ou sem filtros. Os filtros podem ser fornecidos na configuração apenas G4, G4/M5 ou G4/F8. As laterais do gabinete são formadas por painéis removíveis, facilitando a inspeção, limpeza e manutenção. Os rotores são do tipo Siroco e apresentam um ótimo rendimento. A linha SGSD possui 04 tamanhos e pode ser selecionada através do Selectflux. Esta linha pode ser utilizada para insuflamento de ar limpo, ventilação e exaustão em geral. Possui base para facilitar a instalação.



Características

Características
Features

Tampas de Acesso facilitando a manutenção
Cubiertas de acceso que facilitan el mantenimiento
Access Covers making maintenance easier

Opções de Filtros Incorporados
Opciones de filtro incrustado
Embedded Filter Options

Carcaça em Chapa de aço
Carcasa de chapa de acero
Steel Sheet Enclosure

Construção de alta eficiência, respeitando a velocidade nos filtros
Construcción de alta eficiencia, respetando la velocidad del filtro.
High efficiency construction, respecting filter speed

Motores Trifásicos
Motores trifásicos
Three-Phase Motors

Dimensões

Dimensiones
Dimensions

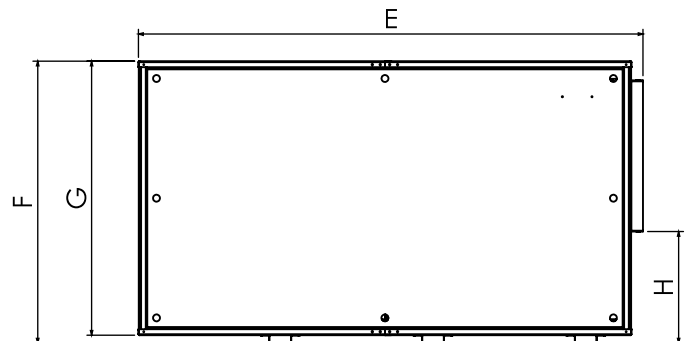
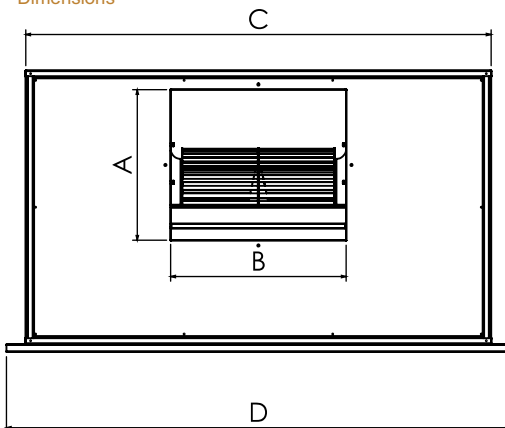

MODELO	DIMENSÕES (mm)								PESO (kg)	EMBALAGEM	
	A	B	C	D	E	F	G	H		L X H X C (m)	PESO (kg)
277	289	333	890	1000	1040	590	565	240	55	1,2 x 0,8 x 1,2	16
317	341	396	1000	1105	1245	705	680	275	76	1,3 x 0,9 x 1,3	20
377	403	473	1240	1345	1445	780	750	310	100	1,5 x 1,0 x 1,5	25
457	478	557	1480	1600	1605	895	870	355	145	1,8 x 1,1 x 1,80	35

Peso do produto sem motor elétrico

Seleção de produtos

Selección de producto
Product Selection

Para seleção dos gabinetes de ventilação SGSD, utilize o programa de seleção SELECTFLUX. Totalmente online e com acesso por computador, tablets e celulares, é possível informar o ponto de vazão e pressão e ter o resultado do modelo ideal para atender a sua necessidade. Disponível tanto para opção com e sem filtros. Através da câmera de seu celular ou de um aplicativo leitor de código QR, leia o código ao lado e acesse o selecionador. Ou acesse:

app.selectflux.com.br

Para seleccionar gabinetes de ventilación SGSD, use el programa de selección SELECTFLUX. Totalmente en línea y con acceso por computadora, tabletas y teléfonos móviles, es posible informar el punto de flujo y presión y obtener el resultado del modelo ideal para satisfacer sus necesidades. Disponible para opciones con y sin filtro. A través de la cámara de su teléfono móvil o una aplicación de lector de códigos QR, lea el código al lado y acceda al selector. O ve a app.selectflux.com.br

To select SGSD ventilation boxes, use the SELECTFLUX selection program. Fully online and with access by computer, tablets and mobile phones, it is possible to inform the flow and pressure point and have the result of the ideal model to meet your needs. Available for both filter and filterless options. Through the camera of your mobile phone or a QR code reader application, read the code beside and access the picker. Or go to app.selectflux.com.br



SELECTFLUX

Características técnicas SGSD 277 sem filtros

Técnico SGSD 277 sin filtros Specifications SGSD 277 no filters

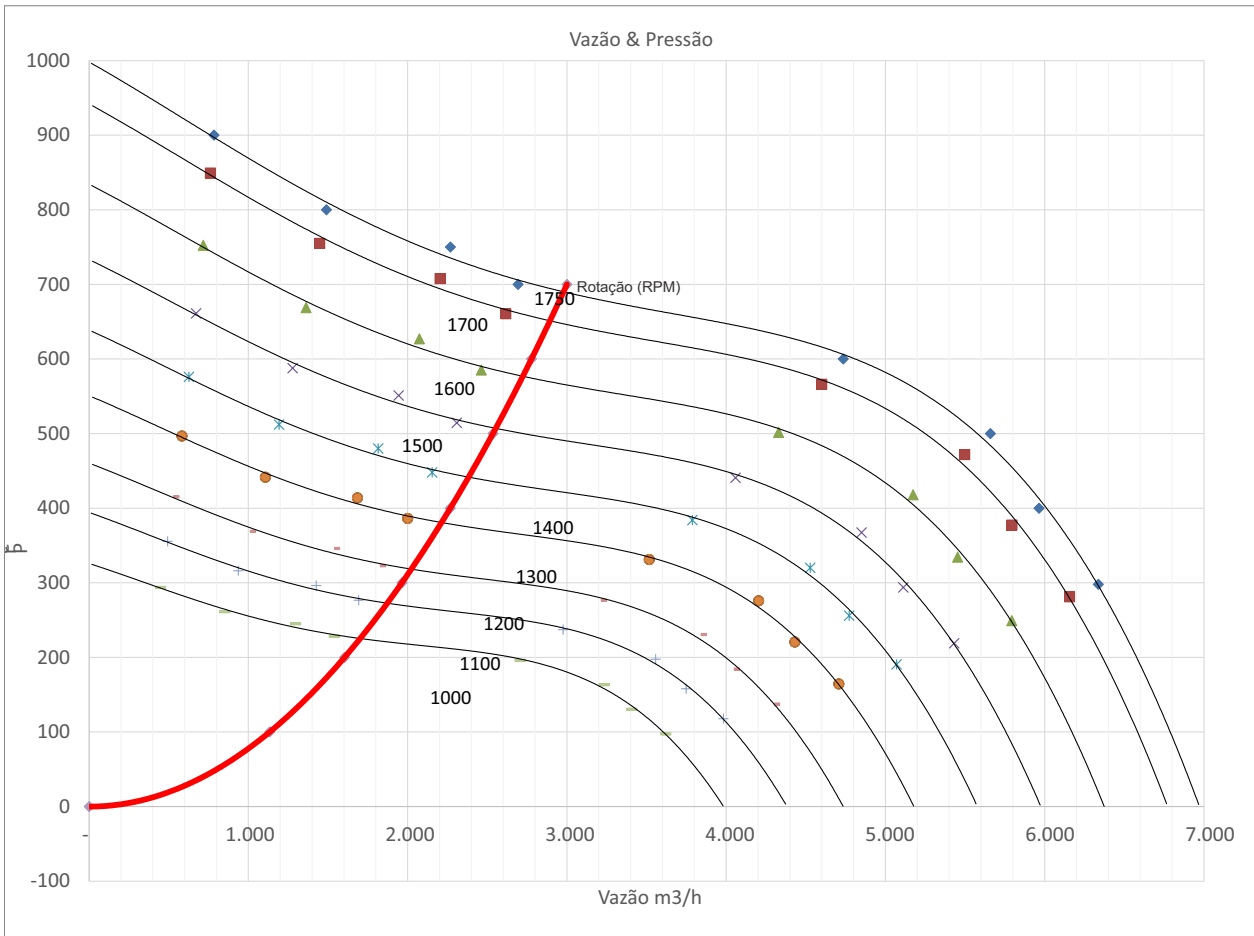

Curva de referência do modelo 277 sem filtros de acordo com a rotação. Para pontos de operação de trabalho com informações de potência, nível de ruído, rotação e demais informações, realize a seleção através do selectflux (app.selectflux.com.br) Não realizar a seleção de produtos na zona ao lado esquerdo da linha vermelha. Zona de instabilidade. Para informações dos modelos com filtros, utilize o selectflux.

Características técnicas SGSD 317 sem filtros

Técnico SGSD 317 sin filtros Specifications SGSD 317 no filters

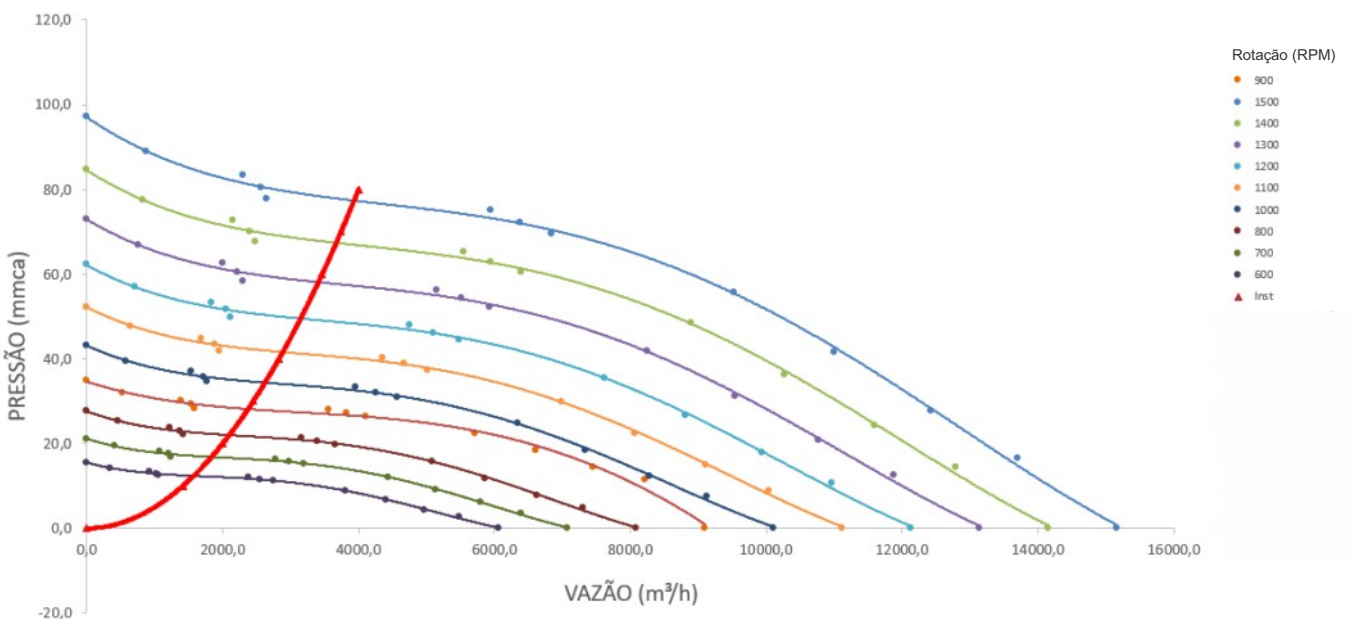

Curva de referência do modelo 317 sem filtros de acordo com a rotação. Para pontos de operação de trabalho com informações de potência, nível de ruído, rotação e demais informações, realize a seleção através do selectflux (app.selectflux.com.br) Não realizar a seleção de produtos na zona ao lado esquerdo da linha vermelha. Zona de instabilidade. Para informações dos modelos com filtros, utilize o selectflux.

Características técnicas SGSD 377 sem filtros

Técnico SGSD 377 sin filtros Specifications SGSD 377 no filters

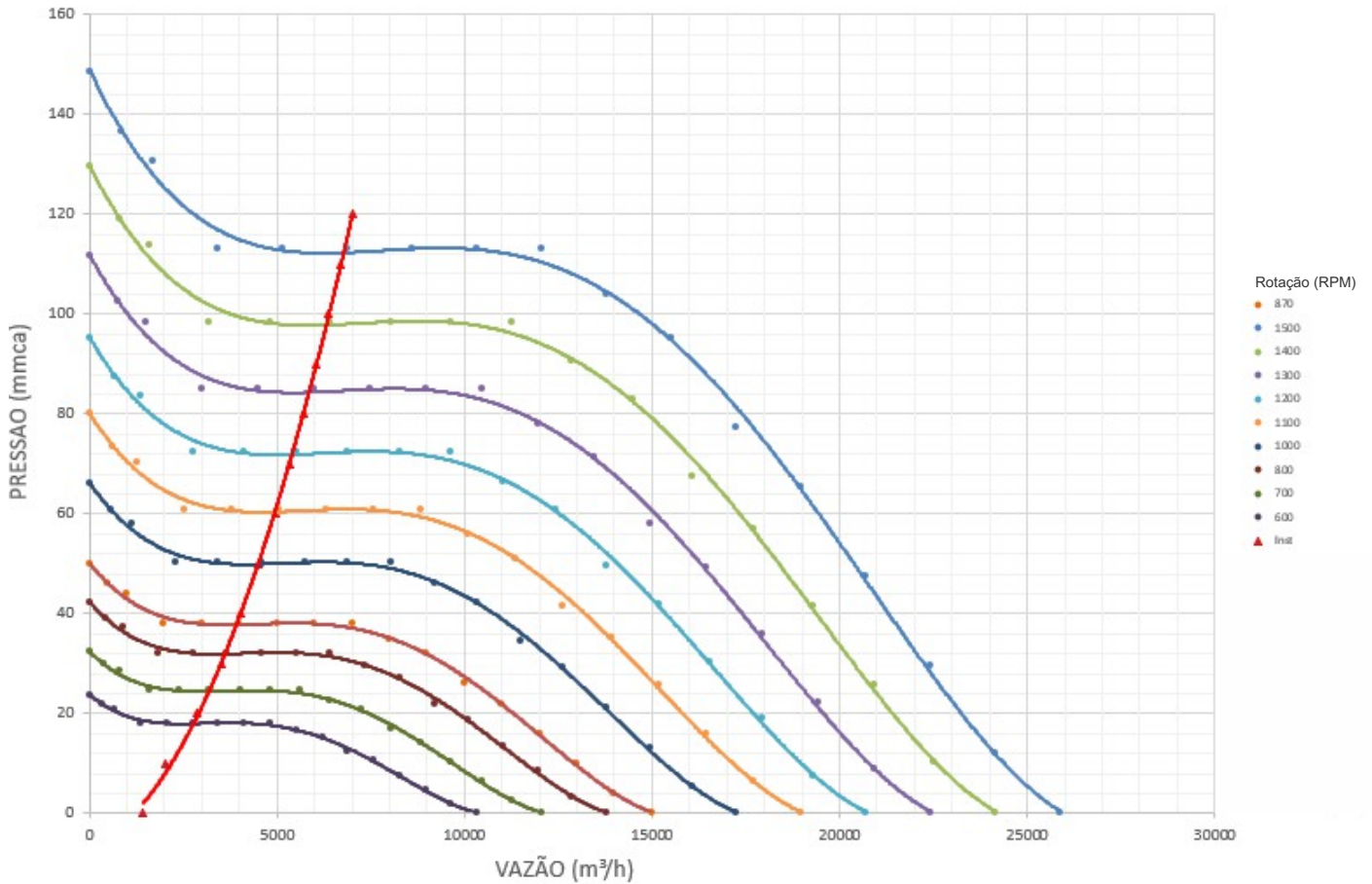

Curva de referência do modelo 377 sem filtros de acordo com a rotação. Para pontos de operação de trabalho com informações de potência, nível de ruído, rotação e demais informações, realize a seleção através do selectflux (app.selectflux.com.br) Não realizar a seleção de produtos na zona ao lado esquerdo da linha vermelha. Zona de instabilidade. Para informações dos modelos com filtros, utilizar o selectflux.

Características técnicas SGSD 457 sem filtros

Técnico SGSD 457 sin filtros Specifications SGSD 457 no filters

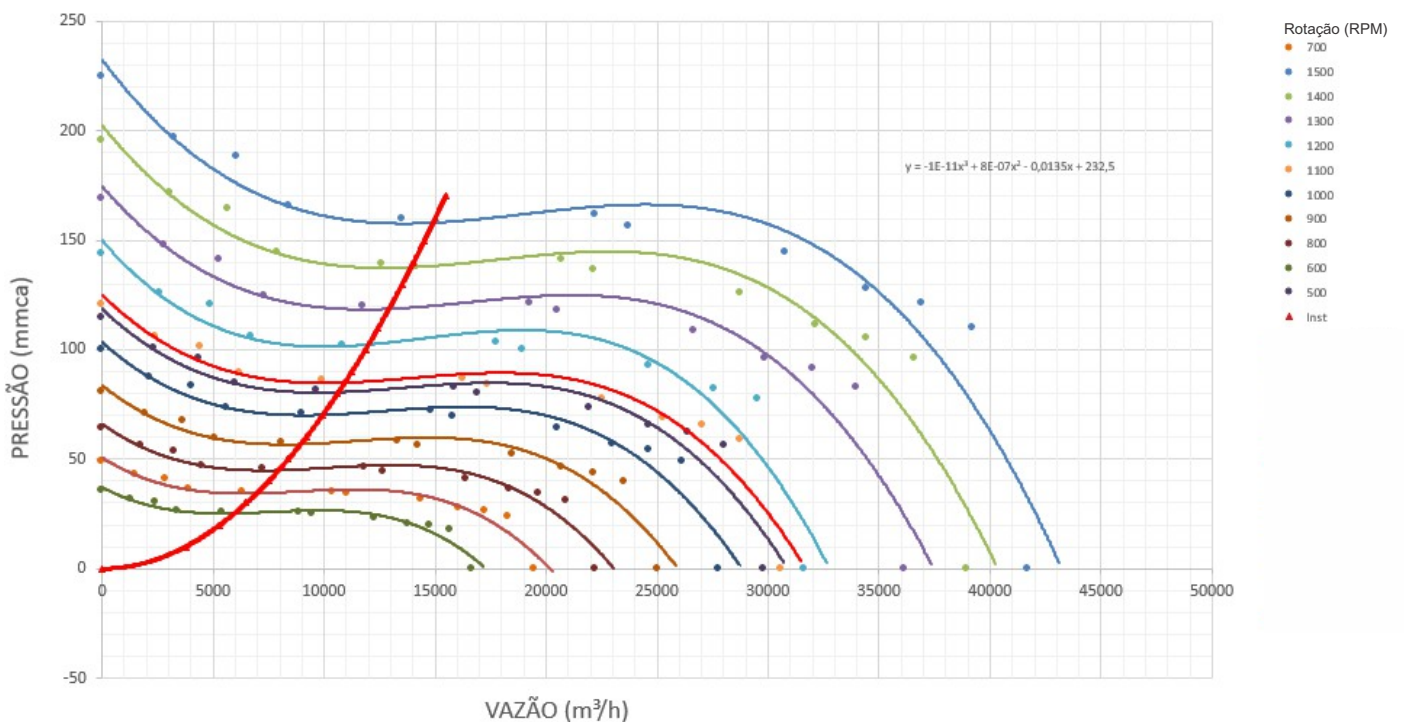

Curva de referência do modelo 457 sem filtros de acordo com a rotação. Para pontos de operação de trabalho com informações de potência, nível de ruído, rotação e demais informações, realize a seleção através do selectflux (app.selectflux.com.br) Não realizar a seleção de produtos na zona ao lado esquerdo da linha vermelha. Zona de instabilidade. Para informações dos modelos com filtros, utilizar o selectflux.



TITAN GLPF

Descrição e Aplicação

Descripción y Aplicaciones

Description and Applications

Os gabinetes GLPF são caixas de ventilação com descarga horizontal ou lateral. Sua estrutura é fabricada em chapa de aço galvanizada e podem ser utilizadas em ambientes internos ou externos com acessório de proteção. Podem ser fornecidos com ou sem módulo de filtros. O módulo de filtros pode ser com um ou dois filtros, sendo de classes G4 e M5. As laterais do gabinete são formadas por painéis removíveis, facilitando a inspeção, limpeza e manutenção. Do tipo de construção **plenum fan**, a linha GLPF, não utiliza polias e correias, facilitando a manutenção. Os rotores são do tipo limit load, que apresentam um ótimo rendimento. Disponível do modelo 200 até 1000, os gabinetes GLPF, podem ser utilizados para insuflamento de ar limpo, pressurização e ventilação e exaustão em geral. Possui pés para instalação.



Los gabinetes GLPF son cajas de ventilación de descarga horizontal o lateral. Su estructura está hecha de chapa de acero galvanizado y se puede utilizar en interiores o exteriores con accesorios de protección. Se pueden suministrar con o sin módulo de filtro. El módulo de filtro puede estar con uno o dos filtros, siendo de las clases G4 y M5. Las laterales del gabinete están formados por paneles extraíbles, lo que facilita la inspección, la limpieza y el mantenimiento. De la construcción del ventilador plenum fan, la línea GLPF no utiliza poleas y correas, lo que facilita el mantenimiento. Los rotores son del tipo limit load, que presentan un excelente rendimiento. Disponible en los modelos 200 a 1000, los gabinetes GLPF se pueden usar para suministro de aire limpio, presurización, ventilación y escape general. Base para instalación.

GLPF line are horizontal or side discharge vent boxes. Its structure is made of galvanized sheet steel and can be used indoors or outdoors with protective accessory. They can be supplied with or without filter module. The filter module can be with one or two filters, being of classes G4 and M5. The sides of the cabinet are made up of removable panels, making inspection, cleaning and maintenance easier. Of plenum fan construction, the GLPF line does not use pulleys and belts, making maintenance easier. The rotors are of the limit load type, which present an excellent performance. Available from model 200 to 1000, GLPF enclosures can be used for clean air supply, pressurization, ventilation and general exhaust. Base for installation

Características

Características

Features

Posição de montagem modular

Posición de montaje modular

Modular mounting position

Gabinete com opção da saída de ar aberta ou com bocal e com módulo de filtros na entrada de ar

Gabinete con opción de salida de aire abierta o con boquilla y con módulo de filtro en la entrada de aire

Modular product, The outlet can be open, with nozzle and with filter module at the inlet.

Chapa de aço galvanizada

Chapa de acero galvanizado

Galvanized Steel Sheet

Linha de acessórios disponíveis

Línea de accesorios disponibles

Accessories line available

Módulo de filtro opcional

Módulo de filtro opcional

Optional Filter Module

Tipo Plenum Fan

Tipo de ventilador plenum fan

Plenum Fan Type

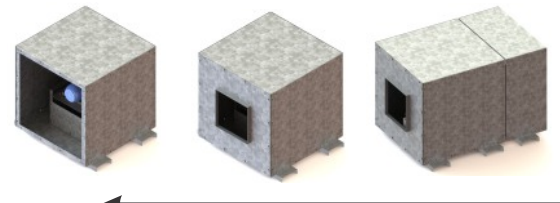
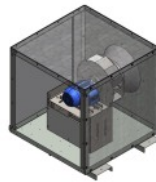

Posição de Montagem

Posición de montaje

Mounting Position

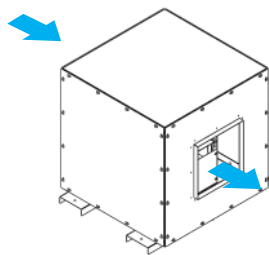

Descarga Horizontal / Em linha

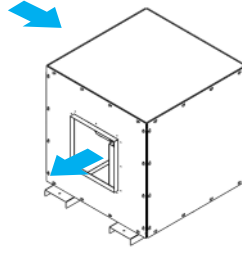

Descarga Esquerda

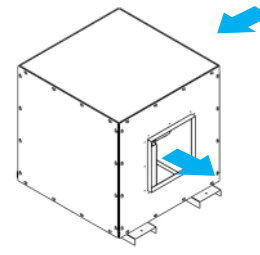

Descarga Direita

Seleção de produtos

Selección de producto

Product Selection

Para seleção dos gabinetes de ventilação GLPF, utilize o programa de seleção SELECTFLUX. Totalmente online e com acesso por computador, tablets e celulares, é possível informar o ponto de vazão e pressão e ter o resultado do modelo ideal para atender a sua necessidade. Disponível tanto para opção com e sem filtros. Através da câmera de seu celular ou de um aplicativo leitor de código QR, leia o código ao lado e acesse o selecionador. Ou acesse:

app.selectflux.com.br

Para seleccionar gabinetes de ventilación GLPF, use el programa de selección SELECTFLUX. Totalmente en línea y con acceso por computadora, tablets y teléfonos móviles, es posible informar el punto de flujo y presión y obtener el resultado del modelo ideal para satisfacer sus necesidades. Disponible para opciones con y sin filtro. A través de la cámara de su teléfono móvil o una aplicación de lector de códigos QR, lea el código al lado y acceda al selector. O ve a app.selectflux.com.br

To select GLPF ventilation boxes, use the SELECTFLUX selection program. Fully online and with access by computer, tablets and mobile phones, it is possible to inform the flow and pressure point and have the result of the ideal model to meet your needs. Available for both filter and filterless options. Through the camera of your mobile phone or a QR code reader application, read the code beside and access the picker. Or go to app.selectflux.com.br



SELECTFLUX

Nomenclatura

Nomenclatura
Nomenclature

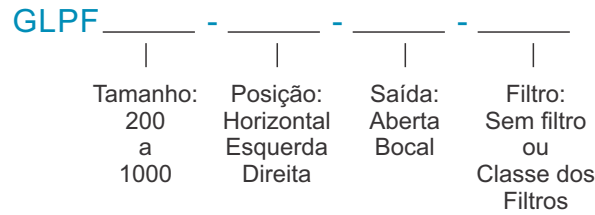

Exemplo: GLPF 400-H-A-G4

Dimensões

Dimensiones
Dimensions

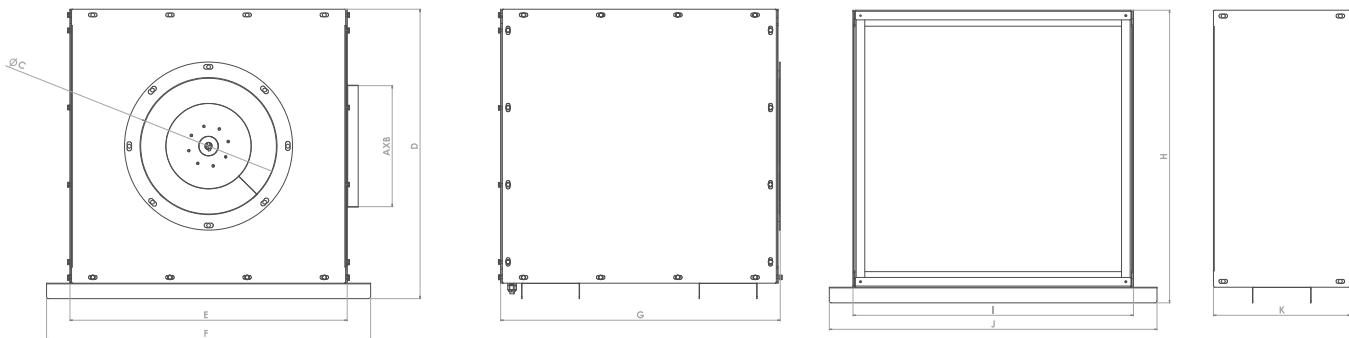

MODELO/ TYPE	DIMENSÕES/DIMENSIONES/DIMENSION											PESO/WEIGHT [kg]	
	GABINETE/CAJA/CABINET							FILTRO/FILTER				GABINETE/CAJA /CABINET	FILTRO/ FILTER
	A	B	C	D	E	F	G	H	I	J	K		
200	179	179	200	440	410	520	410	440	410	520	350	14	4
224	201	201	224	488	458	568	458	488	458	568	350	18	5
250	224	224	250	540	510	620	510	540	510	620	350	18	5
280	250	250	280	600	570	680	570	600	570	680	350	26	7
315	281	281	315	670	640	750	640	670	640	750	350	27	7
355	315	315	355	750	720	830	720	750	720	830	350	49	13
400	355	355	400	840	810	920	810	840	810	920	350	53	14
450	400	400	450	940	910	1020	910	940	910	1020	350	56	15
500	447	447	500	1040	1010	1120	1010	1040	1010	1120	350	83	22
560	502	502	560	1160	1130	1240	1130	1160	1130	1240	350	92	25
630	561	561	630	1300	1270	1380	1270	1300	1270	1380	350	138	37
710	631	631	710	1460	1430	1540	1430	1460	1430	1540	350	147	40
800	710	710	800	1640	1610	1720	1610	1640	1610	1720	350	162	44
900	799	799	900	1840	1810	1920	1810	1840	1810	1920	350	177	48
1000	894	894	1000	2040	2010	2120	2010	2040	2010	2120	350	192	52

- Ao instalar o gabinete de ventilação no teto, deverá ser fixado por meio de tirantes presos a base de apoio.

- Os pesos indicados são aproximados, sem motor elétrico.

- Al instalar el gabinete de ventilación en el techo, debe fijarse mediante correas unidas a la base de soporte.

- Los pesos indicados son aproximados, sin motor eléctrico.

- When installing the ventilation cabinet on the ceiling, it must be fixed by means of straps attached to the support base.

- The indicated weights are approximate, without electric motor.

Acessórios

Accesorios
Accessories

Equipamento Pintado
Equipo pintado
Painted Equipment

Grade de Proteção na captação
Rejilla de protección na captación
Air intake protection grid

Manta para Isolamento Acústico
Manta de aislamiento acústico
Acoustic Insulation Blanket

Coxins ou molas amortecedoras
Cojines o muelles
Cushions or shock springs

Junta Flexível
Articulación flexible
Flexible connector

Telhado de proteção para intempéries
Techo de protección contra la intemperie
Weather protection roof



TITAN PLENUM FAN



Descrição e Aplicação Descripción y Aplicaciones Description and Applications

Os ventiladores/exaustores da linha Titan Plenum Fan são usados em aplicações de insuflamento de ar limpo, pressurização, ventilação, exaustão, ar-condicionado e trocas de ar em geral. São construídos com chapa de aço 1020 e possuem rotores do tipo Limit Load com pás retas inclinadas para trás simples aspiração que apresentam um ótimo rendimento. Disponíveis do modelo 200 até 1250.

La línea de extractores/ventiladores plenum fan, son utilizados en las aplicaciones de suministro de aire limpio, presurización de escaleras de emergencia, extracción, aire acondicionado e ventilación en general. Construidos em chapa de acero 1020, disponen de rotores de tipo limit load com álabes rectos inclinados hacia atrás simple aspiración presentando um excelente desempeño. Modelos disponibles desde rotores de 200 a 1250 milímetros.

The Plenum Fan line ventilators and blowers are used for stairs pressurization, ventilation, exhaust, air conditioning and ventilation applications for clean air. Built in 1020 steel sheet, limit load rotors with backward inclined blades single intake for an excellent performance. Available in models from 200 to 1250 mm rotors.



Linha de acessórios disponíveis
Línea de accesorios disponibles
Accessories line available

Características Características Features

Tipo Plenum Fan

Tipo de ventilador plenum fan
Plenum Fan Type

Modelos com vazões de 500 a 50.000 m³/h
Modelos con caudal de 500 a 50.000 m³ / h
Models with air flow from 500 to 50,000 m³ / h

Rendimento de até 81%
Rendimiento hasta 81%
Efficiency up to 81%

Modelos com pressões de 20 a 400 mmca
Modelos con presión de 20 hasta 400 mmca
Models with pressure from 20 to 400 mmca

Rotores Balanceados Dinamicamente
Rotores balanceados dinamicamente
Dynamically Balanced Rotors

Protetor de correia reforçado
Protección de la correa reforzada con rejilla
Belt guard reinforced grid

Acessórios Accesorios Accessories

Equipamento Pintado
Equipo pintado
Painted Equipment

Mancal Fora de fluxo
Mancal fuera del flujo
Out of flow bearing

Tela de proteção na captação do ar
Rejilla de protección en el suministro de aire de entrada
Protection grid on the air inlet

Junta Flexível
Articulación flexible
Flexible connector

Amortecedores
Amortiguadores
Shock absorbers

Nomenclatura Nomenclatura Nomenclature

Modelo	Tamanho	Arranjo	Classe	Posições
Titan Plenum Fan	200 a 1250	3 e 4	I,II,III e IV	Motor nas posições W e Z

Seleção de produtos

Selección de producto
Product Selection

Para seleção do modelo correto da linha Plenum Fan, utilize o programa de seleção SELECTFLUX. Totalmente online e com acesso por computador, tablets e celulares, é possível informar o ponto de vazão e pressão e ter o resultado do modelo ideal para atender a sua necessidade. Disponível tanto para opção com e sem filtros. Através da câmera de seu celular ou de um aplicativo leitor de código QR, leia o código ao lado e acesse o selecionador. Ou acesse:

app.selectflux.com.br

Para seleccionar los modelos de la línea LS, use el programa de selección SELECTFLUX. Totalmente en línea y con acceso por computadora, tabletas y teléfonos móviles, es posible informar el punto de flujo y presión y obtener el resultado del modelo ideal para satisfacer sus necesidades. Disponible para opciones con y sin filtro. A través de la cámara de su teléfono móvil o una aplicación de lector de códigos QR, lea el código al lado y acceda al selector. O ve a app.selectflux.com.br

To select LS models, use the SELECTFLUX selection program. Fully online and with access by computer, tablets and mobile phones, it is possible to inform the flow and pressure point and have the result of the ideal model to meet your needs. Available for both filter and filterless options. Through the camera of your mobile phone or a QR code reader application, read the code beside and access the picker. Or go to app.selectflux.com.br



SELECTFLUX



TITAN VAL

Descrição e Aplicação

Descripción y Aplicaciones
Description and Applications

Os ventiladores axiais da linha VAL, são ventiladores com carcaça tubular e hélices axiais de múltiplas pás, sendo utilizados em situações onde é necessário um fluxo de ar com baixas pressões. Construído em chapa de aço, é utilizado para sistemas de ventilação e exaustão.

Los ventiladores axiales de la línea VAL son ventiladores con carcasa tubular y hélices axiales con múltiples palas, que se utilizan en situaciones donde se requiere un flujo de aire a baja presión. Construido en chapa de acero, se utiliza para sistemas de ventilación y extracción.

The VAL line axial fans are fans with tubular housing and multiple blade axial propellers, being used in situations where low pressure air flow is required. Built in steel sheet, it is used for ventilation and exhaust systems.



Características

Características

Features

Disponível nos arranjos 04, 09 e J
Disponible en las posiciones 04, 09 y J
Available at 04, 09 and J position

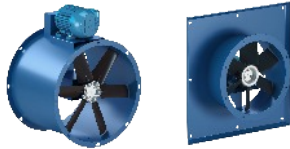

Hélice axial de alta qualidade
Hélice axial de alta calidad
High quality axial propeller

Construção Aerodinâmica
Construcción aerodinámica
Aerodynamic Construction

Carcaça em Chapa de aço
Carcasa de chapa de acero
Steel Sheet Enclosure

Linha de acessórios disponíveis
Línea de accesorios disponibles
Accessories line available

Acessórios

Accesorios

Accessories



Bocal de Aspiração
Boquilla de aspiración
Inlet Nozzle

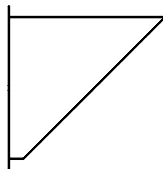

Protetor Tubo
Protector de tubo
Tube Protector

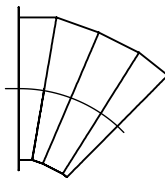

Protetor Curva
Protector de curvas
Curve Protector

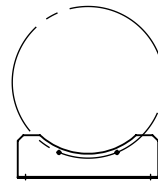

Pés p/ Montagem Horizontal
Pies de montaje horizontales
Horizontal Mounting Bracket



Contra - Flange
Contrabrida
Counter - Flange

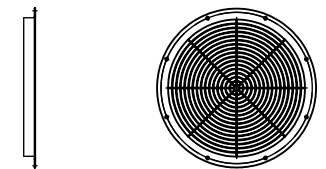

Grade de Proteção
Rejilla de protección
Protection grid

Seleção de produtos

Selección de producto
Product Selection

Para seleção do modelo correto da linha VAL, utilize o programa de seleção SELECTFLUX. Totalmente online e com acesso por computador, tablets e celulares, é possível informar o ponto de vazão e pressão e ter o resultado do modelo ideal para atender a sua necessidade. Disponível tanto para opção com e sem filtros. Através da câmera de seu celular ou de um aplicativo leitor de código QR, leia o código ao lado e acesse o selecionador. Ou acesse:

app.selectflux.com.br

Para seleccionar los modelos de la línea VAL, use el programa de selección SELECTFLUX. Totalmente en línea y con acceso por computadora, tablets y teléfonos móviles, es posible informar el punto de flujo y presión y obtener el resultado del modelo ideal para satisfacer sus necesidades. Disponible para opciones con y sin filtro. A través de la cámara de su teléfono móvil o una aplicación de lector de códigos QR, lea el código al lado y acceda al selector. O ve a app.selectflux.com.br

To select VAL models, use the SELECTFLUX selection program. Fully online and with access by computer, tablets and mobile phones, it is possible to inform the flow and pressure point and have the result of the ideal model to meet your needs. Available for both filter and filterless options. Through the camera of your mobile phone or a QR code reader application, read the code beside and access the picker. Or go to app.selectflux.com.br



SELECTFLUX

Dimensões Dimensiones Dimensions

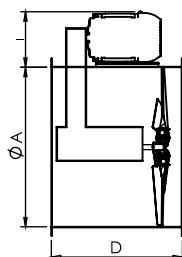
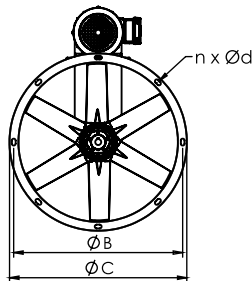
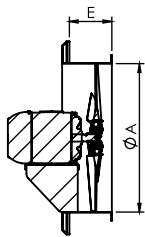
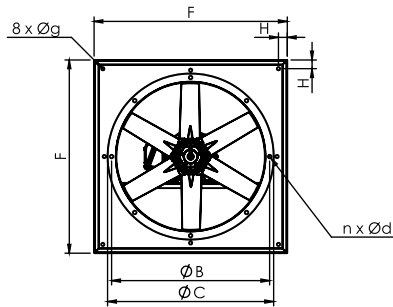
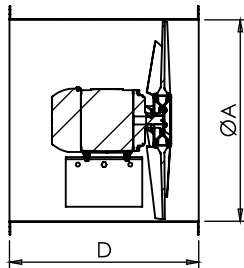
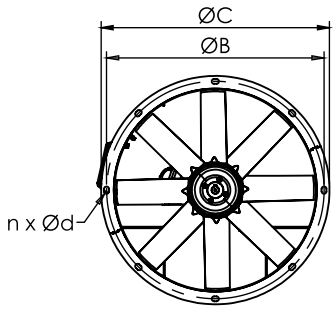

MODELO	DIMENSÕES PRODUTO (mm)					PESO (Kg)	DIMENSIONAL EMBALAGEM	
	ØA	B	C	n x Ød	D		LxC (m)	PESO (Kg)
315	322	355	382	6X10	360	7,5	0,55 X 0,50	3,5
355	361	395	421	8X10	420	9,5	0,60 X 0,60	4,5
400	404	440	464	8X10	440	12	0,60 X 0,60	4,5
450	453	490	513	8X12	540	15	0,65 X 0,70	6
500	507	540	567	8X12	630	22	0,70 X 0,80	7
560	569	610	639	8X15	570	22	0,80 X 0,75	7,5
630	638	680	708	8X15	590	34	0,85 X 0,75	8
710	715	755	785	8X15	600	40	0,95 X 0,75	9
800	800	845	877	8X15	690	63	1,05 X 0,85	11
900	900	945	974	8X15	850	90	1,15 X 1,00	14
1000	1000	1050	1083	8X15	950	120	1,25 X 1,10	16,5

MODELO	DIMENSÕES PRODUTO (mm)								PESO (Kg)	DIMENSIONAL EMBALAGEM	
	ØA	B	C	n x Ød	E	F	Øg	H		LxC (m)	PESO (Kg)
315	322	355	382	6X10	110	560	10	30	13	0,70X0,70	5
355	361	395	421	8X10	110	560	10	30	14	0,70X0,70	5
400	404	440	464	8X10	130	560	10	30	17	0,70X0,70	5
450	453	490	513	8X12	130	660	12	30	23	0,80X0,80	6,5
500	507	540	567	8X12	180	660	12	30	25	0,80X0,80	6,5
560	569	610	639	8X15	180	760	15	30	34	0,95X0,95	9
630	638	680	708	8X15	200	790	15	30	41	0,95X0,95	9
710	715	755	785	8X15	220	870	15	30	58	1,05X1,05	11
800	800	845	877	8X15	240	980	15	30	73	1,15X1,15	13,5
900	945	945	974	8X15	250	1080	15	30	94	1,25X1,25	16

MODELO	DIMENSÕES PRODUTO (mm)						PESO (Kg)	DIMENSIONAL EMBALAGEM	
	ØA	B	C	nxØd	D	I		LxC (m)	PESO (Kg)
355	361	395	421	8X10	445	125	13	0,60 X 0,60	4,5
						165			
400	404	440	464	8X10	445	145	18	0,65 X 0,65	5,5
						185			
450	453	490	513	8X12	445	145	20	0,65 X 0,65	5,5
						165			
500	507	540	567	8X12	445	165	25	0,75 X 0,65	6,5
						185			
560	569	610	639	8X15	530	145	31	0,80 X 0,75	7,5
						185			
630	638	680	708	8X15	530	240	35	0,85 X 0,75	7,5
						280			
710	715	755	785	8X15	740	280	85	0,95 X 0,95	10
						320			
800	800	845	877	8X15	740	280	88	1,05 X 0,95	11
						320			
900	900	945	974	8X15	740	380	104	1,15 X 0,95	14
						380			
1000	1000	1050	1083	8X15	920	320	142	1,25 X 1,10	16,5
						465			

- Os pesos indicados são aproximados, sem motor eléctrico.
 - Los pesos indicados son aproximados, sin motor eléctrico.
 - The indicated weights are approximate, without electric motor.



TITAN CTL

Descrição e Aplicação

Descripción y Aplicaciones
Description and Applications

Os ventiladores centrífugos tubulares da linha CTL, são ventiladores com carcaça tubular e rotores do tipo limit load, sendo utilizados em situações onde é necessário um fluxo de ar em linha n duto e com bom rendimento em termos de vazão e pressão. Construído em chapa de aço, toda a aerodinâmica interna do produto é pensada para atingir a melhor eficiência possível, através do bocal de entrada e direcionadores internos que servem de guia para o ar. Utilizado para sistemas de ventilação e exaustão, equipamentos de secagem e em coifas.

Los ventiladores centrífugos tubulares CTL son ventiladores de carcasa tubular y rotores de carga límite, y se utilizan en situaciones donde se requiere un flujo de aire en línea con un buen rendimiento de presión. Hecho de chapa de acero, toda la aerodinámica interna del producto está diseñada para lograr la mejor eficiencia posible a través de la boquilla de entrada y las guías internas de guía del aire. Utilizado para sistemas de ventilación y escape, equipos de secado y campanas.

The CTL tubular centrifugal fans are tubular casing fans and limit load rotors, and are used in situations where in-line air flow with good pressure performance is required. Made of sheet steel, all internal aerodynamics of the product are designed to achieve the best possible efficiency through the inlet nozzle and internal air guiding guides. Used for ventilation and exhaust systems, drying equipment and hoods.



Características

Características

Features

Disponível nos arranjos 04 e 09
Disponible en las posiciones 04 y 09
Available at 04 and 09 position



Rotor Limit Load
Rotor Limit Load
Limit load

Construção Aerodinâmica
Construcción aerodinámica
Aerodynamic Construction

Carcaça em Chapa de aço
Carcasa de chapa de acero
Steel Sheet Enclosure

Linha de acessórios disponíveis
Línea de accesorios disponibles
Accessories line available

Acessórios

Accesorios

Accessories

Equipamento Pintado
Equipo pintado
Painted Equipment

Telas de proteção
Telas protectoras
Protective screens

Junta Flexível
Articulación flexible
Flexible connector

Porta de inspeção
Puerta de inspección
Inspection access port

Suporte de montagem horizontal
Soporte de montaje horizontal
Horizontal Mounting Bracket

Nomenclatura

Nomenclatura

Nomenclature

CTL - - -

Tamanho:	Arranjo:	Acessórios:
224	4-Direto	Sem acessórios ou
a	9-Indireto	S - Suporte montagem
900		P - Porta de inspeção

Exemplo: CTL 400-4

Seleção de produtos

Selección de producto
Product Selection

Para seleção do modelo correto da linha CTL, utilize o programa de seleção SELECTFLUX. Totalmente online e com acesso por computador, tablets e celulares, é possível informar o ponto de vazão e pressão e ter o resultado do modelo ideal para atender a sua necessidade. Disponível tanto para opção com e sem filtros. Através da câmera de seu celular ou de um aplicativo leitor de código QR, leia o código ao lado e acesse o selecionador. Ou acesse:

app.selectflux.com.br

Para seleccionar los modelos de la línea CTL, use el programa de selección SELECTFLUX. Totalmente en línea y con acceso por computadora, tablets y teléfonos móviles, es posible informar el punto de flujo y presión y obtener el resultado del modelo ideal para satisfacer sus necesidades. Disponible para opciones con y sin filtro. A través de la cámara de su teléfono móvil o una aplicación de lector de códigos QR, lea el código al lado y acceda al selector. O ve a app.selectflux.com.br

To select CTL models, use the SELECTFLUX selection program. Fully online and with access by computer, tablets and mobile phones, it is possible to inform the flow and pressure point and have the result of the ideal model to meet your needs. Available for both filter and filterless options. Through the camera of your mobile phone or a QR code reader application, read the code beside and access the picker. Or go to app.selectflux.com.br



Dimensões - Arranjo 04

Dimensiones
Dimensions

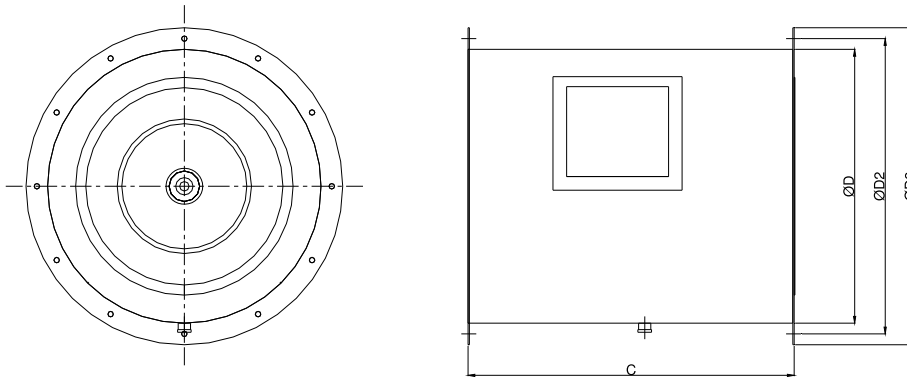

Modelo /Type	Dimensões/Dimensiones/Dimension (mm)				Peso/Weight[kg]
	C	D	D2	D3	
224	400	315	350	380	25
250	420	353	382	415	27
280	480	400	434	467	30
315	530	450	480	510	33
355	590	500	536	568	50
400	700	563	598	630	56
450	750	633	668	700	67
500	845	713	748	780	84
560	930	800	840	880	120
630	1100	905	944	982	170
710	1170	1004	1040	1081	220
800	1340	1120	1160	1200	290
900	1500	1250	1290	1330	450

- Os pesos indicados são aproximados, sem motor elétrico.
- Los pesos indicados son aproximados, sin motor eléctrico.
- The indicated weights are approximate, without electric motor.

Dimensões - Arranjo 09

Dimensiones
Dimensions

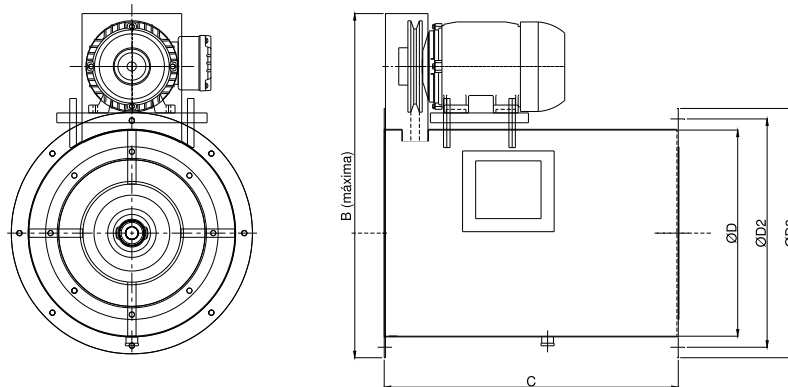

Modelo /Type	Dimensões/Dimensiones/Dimension (mm)					Peso/Weight[kg]
	B	C	D	D2	D3	
224	525	450	315	350	380	80
250	560	520	353	382	415	100
280	650	580	400	434	467	120
315	696	630	450	480	510	120
355	760	690	500	536	568	120
400	840	800	563	598	630	120
450	910	850	633	668	700	130
500	990	945	713	748	780	160
560	1126	1030	800	840	880	200
630	1250	1200	905	944	982	280
710	1400	1270	1004	1040	1081	320
800	1510	1440	1120	1160	1200	450
900	1690	1600	1250	1290	1330	580

- Os pesos indicados são aproximados, sem motor elétrico.
- Los pesos indicados son aproximados, sin motor eléctrico.
- The indicated weights are approximate, without electric motor.



TITAN LS

Descrição e Aplicação Descripción y Aplicaciones Description and Applications

Os ventiladores/exaustores Titan LS são do tipo Limit Load com pás retas inclinadas para trás de Simple Aspiração. Todos os modelos são construídos com chapa de aço 1020. Atendem aplicações de ventilação / exaustão, ar condicionado e trocas de ar em geral.

Los ventiladores / extractores Titan LS son del tipo Limit Load con hojas rectas inclinadas hacia atrás de aspiración simple. Todos los modelos están construidos con chapa de acero 1020. Para las aplicaciones de ventilación / extracción, aire acondicionado y intercambios de aire en general.

The fans / extractors Titan LS are Limit Load type simple inlet with straight blades tilted back. All models are built with steel plate 1020. Meet applications of ventilation / exhaust, air conditioning and air exchanges.



Características Características Features

Rendimento de até 81%

Rendimiento hasta 81%

Efficiency up to 81%

Carcaça com fechamento Especial

Cuerpo con cierre especial

Body with Special Closure

Protetor de correia reforçado

Protección de la correa reforzada con rejilla

Belt guard reinforced grid

Modelos com vazões de 500 a 50.000 m³/h

Modelos con caudal de 500 a 50.000 m³ / h

Models with air flow from 500 to 50,000 m³ / h

Modelos com pressões de 20 a 400 mmca

Modelos con presión de 20 hasta 400 mmca

Models with pressure from 20 to 400 mmca

Rotores Balanceados Dinamicamente

Rotores balanceados dinámicamente

Dynamically Balanced Rotors

Acessórios Accesorios Accessories

Equipamento Pintado

Equipo pintado

Painted Equipment

Tela de proteção na captação do ar

Rejilla de protección en el suministro de aire de entrada

Protection grid on the air inlet

Junta Flexível

Articulación flexible

Flexible connector

Porta de inspeção

Puerta de inspección

Inspection access port

Amortecedores

Amortiguadores

Shock absorbers

Dreno

Escurreidor

Drain

Mancal Fora de fluxo

Mancal fuera del flujo

Out of flow bearing

Nomenclatura Nomenclatura Nomenclature

Modelo	Tamanho	Arranjo	Classe	Posições
Titan LS	200 a 1000	4 ou 9	I,II,III e IV	Horário ou Anti-Horário em 0, 45, 90, 135, 180, 225, 270, 315 graus
				Motor nas posições W e Z

Seleção de produtos

Selección de producto

Product Selection

Para seleção do modelo correto da linha LS, utilize o programa de seleção SELECTFLUX. Totalmente online e com acesso por computador, tablets e celulares, é possível informar o ponto de vazão e pressão e ter o resultado do modelo ideal para atender a sua necessidade. Disponível tanto para opção com e sem filtros. Através da câmera de seu celular ou de um aplicativo leitor de código QR, leia o código ao lado e acesse o selecionador. Ou acesse :

app.selectflux.com.br

Para seleccionar los modelos de la línea LS, use el programa de selección SELECTFLUX. Totalmente en línea y con acceso por computadora, tabletas y teléfonos móviles, es posible informar el punto de flujo y presión y obtener el resultado del modelo ideal para satisfacer sus necesidades. Disponible para opciones con y sin filtro. A través de la cámara de su teléfono móvil o una aplicación de lector de códigos QR, lea el código al lado y acceda al selector. O ve a app.selectflux.com.br

To select LS models, use the SELECTFLUX selection program. Fully online and with access by computer, tablets and mobile phones, it is possible to inform the flow and pressure point and have the result of the ideal model to meet your needs. Available for both filter and filterless options. Through the camera of your mobile phone or a QR code reader application, read the code beside and access the picker. Or go to app.selectflux.com.br

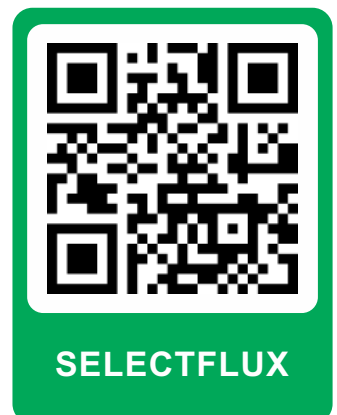

SELECTFLUX

Arranjo e Posições Disposición y Posiciones Arrangement and Positions

Os ventiladores/exaustores Titan LS são disponibilizados com acionamento com correias. A posição da carcaça e o lado de acionamento é determinado conforme posições abaixo. De padrão, caso não seja informado a posição, o motor será instalado no lado oposto a abertura de saída.

Los ventiladores / extractores Titan LS están disponibles con accionamiento con correas. La posición de la carcasa y el lado de accionamiento se determina según las posiciones siguientes. De forma predeterminada, si no se informa la posición, el motor se instalará en el lado opuesto a la apertura de salida.

Titan LS fans are available with belt drive. The position of the housing and the drive side is determined according to the positions below. By default, if the position is not entered, the motor will be installed on the opposite side of the outlet opening.

Horário - Clockwise Visto pelo lado de acionamento

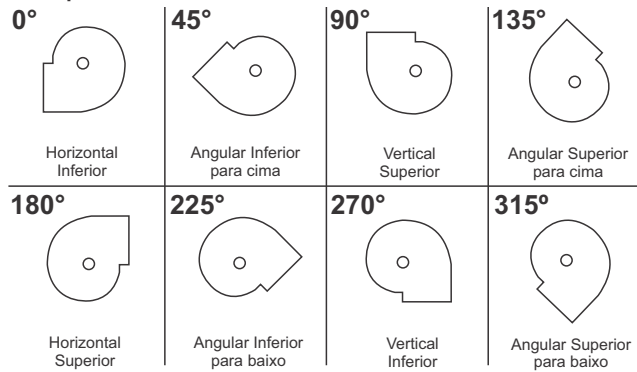

Anti-Horário - Counter-Clockwise Visto pelo lado de acionamento

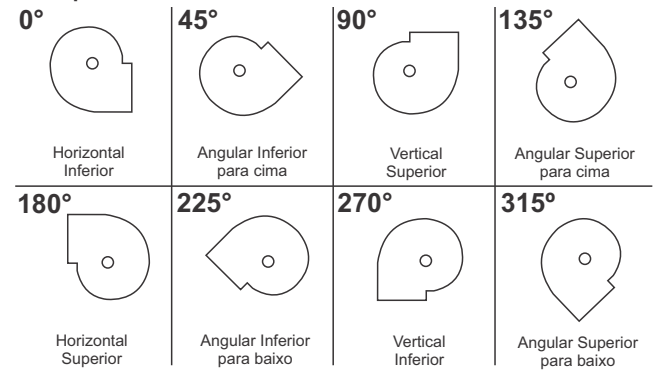

Dimensões Dimensiones Dimensions (mm)

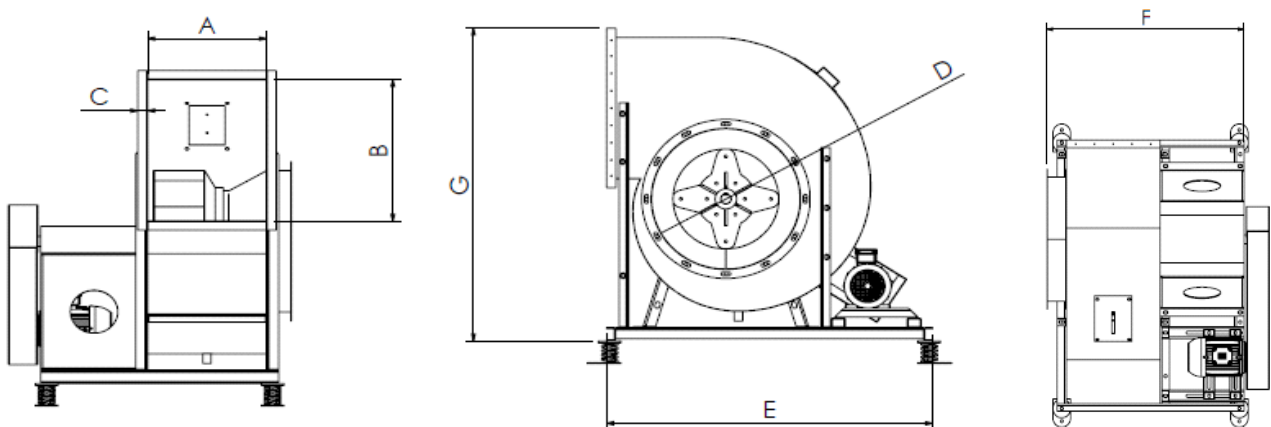

Modelo /Type	Dimensões/Dimensiones/Dimension (mm)							Peso/Weight[kg]
	A	B	C	D	E	F	G	
200	160	200	35	200	650	530	515	25
224	180	224	35	224	680	550	575	28
250	200	250	35	250	720	570	640	32
280	224	280	35	280	780	600	720	45
315	250	315	35	315	856	636	740	52
355	280	355	35	355	856	715	835	58
400	315	400	40	400	1076	760	915	65
450	355	450	40	450	1076	840	1000	98
500	400	500	40	500	1276	940	1100	120
560	450	560	40	560	1276	1000	1240	135
630	500	630	40	630	1376	1060	1400	160
710	560	710	40	710	1680	1215	1650	195
800	630	800	40	800	1680	1282	1712	252
900	710	900	40	900	2100	1440	1926	300
1000	800	1000	40	1000	2335	1600	2140	340

Peso somente da carcaça completa, sem peso do motor. Demais arranjos e construções, informações sob consulta.



Curvas de Rendimiento Titan LS

Curvas de rendimiento Titan LS

Performance curve Titan LS

Através da câmara de seu celular ou de um aplicativo leitor de código QR, leia os códigos abaixo e tenha acesso a curva de rendimento de cada modelo. As curvas também estão disponíveis em nosso site, www.sicflux.com.br. Acesse produtos, linha industrial e Titan LS.

Usando la aplicación de la cámara o el lector de códigos QR de su teléfono, lea los códigos a continuación y acceda a la curva de rendimiento de cada modelo. Las curvas también están disponibles en nuestro sitio web, www.sicflux.com.br. Acceso a productos, línea industrial y Titan LS.

Using your phone's camera or QR code reader app, read the codes below and access the performance curve for each model. Curves are also available on our website, www.sicflux.com.br. Access products, industrial line and Titan LS.



 LS 200



 LS 224



 LS 250



 LS 280



 LS 315



 LS 355



 LS 400



 LS 450



 LS 500



 LS 560



 LS 630



 LS 710



 LS 800



 LS 900



 LS 1000



TITAN LSC/LSF

Descrição e Aplicação

Descripción y Aplicaciones **Description and Applications**

A linha de exaustores LSC/LSF são do tipo Limit Load com pás retas inclinadas para trás de Simples Aspiração. Foi desenvolvida, testada e aprovada, para trabalhar a uma temperatura de 400°C por um período de 02 horas sem redução da capacidade de exaustão a qual foi projetada. A construção do produto é feita de forma robusta com espessura de chapa de acordo a necessidade, voluta totalmente soldada junto de vedações para alta temperatura e componentes especiais para este tipo de aplicação. Disponível em acionamento direto e indireto. Indicado para uso em cozinhas industriais. Em sua versão indireta, possui dissipador de calor.

*A Linha LSF é indicada principalmente para a extração de fumaça.

La gama de extractores LSC/LSF son del tipo Limit Load con alabes rectos inclinadas hacia atrás de Single Vacuum. Fue desarrollado y aprobado, para trabajar a temperatura de 400°C por un período de 02 horas sin reducir su capacidad de extracción para la cual fue diseñado. La construcción del producto se realiza de forma robusta con espesor de chapa según necesidad, voluta totalmente soldada con sellos de alta temperatura y componentes especiales para este tipo de aplicación. Disponible con transmisión directa e indirecta. Apto para su uso en cocinas industriales. En su versión indirecta, dispone de dissipador de calor.

*La Línea LSF está principalmente indicada para la extracción de humos.

The LSC/LSF range of Blowers are Limit Load type with straight, backward blades of Single Vacuum. It was developed, tested and approved, to work at a temperature of 400°C for a period of 02 hours without reducing the exhaust capacity for which it was designed. The construction of the product is made in a robust way with sheet thickness according to need, volute fully welded together with high temperature seals and special components for this type of application. Available in direct and indirect drive. Suitable for use in industrial kitchens. In its indirect version, it has a heat sink.

*The LSF Line is mainly indicated for smoke extraction.



Características

Características

Features

TITAN LSC

Acessórios disponíveis

Accesorios disponibles
Available accessories

Voluta soldada

Cuerpo soldado
Welded Housing

Acionamento Direto e Indireto

Acionamiento Directo e Indirecto
Belt or direct operation

Estrutura Reforçada

Estructura reforzada
Reinforced Structure

Operação em 400°C/2h

Funcionamiento a 400 ° C / 2h
Operation at 400°C/2h

Rotores Balanceados Dinamicamente

Rotores balanceados dinamicamente
Dynamically Balanced Rotors

TITAN LSF

Produto não contém:
Dreno;
Porta de inspeção;
Bandeja.

El producto no tiene:
Drenaje;
Puerta de inspección;
Bandeja.

Product does not have:
Drain;
Inspection door;
Tray.

Imagens

Imagenes

Images

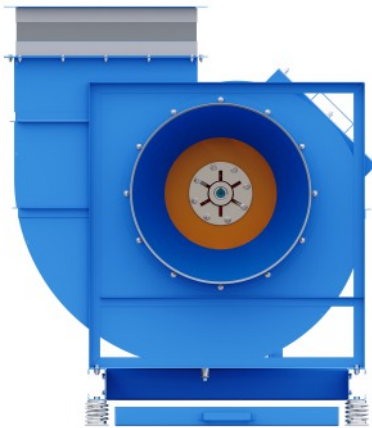

Seleção de produtos

Selección de producto

Product Selection

Para seleção do modelo correto da linha LSC, utilize o programa de seleção SELECTFLUX. Totalmente online e com acesso por computador, tablets e celulares, é possível informar o ponto de vazão e pressão e ter o resultado do modelo ideal para atender a sua necessidade. Disponível tanto para opção com e sem filtros. Através da câmera de seu celular ou de um aplicativo leitor de código QR, leia o código ao lado e acesse o selecionador. Ou acesse:

app.selectflux.com.br

Para seleccionar los modelos de la línea LS, use el programa de selección SELECTFLUX. Totalmente en línea y con acceso por computadora, tabletas y teléfonos móviles, es posible informar el punto de flujo y presión y obtener el resultado del modelo ideal para satisfacer sus necesidades. Disponible para opciones con y sin filtro. A través de la cámara de su teléfono móvil o una aplicación de lector de códigos QR, lea el código al lado y acceda al selector. O ve a app.selectflux.com.br

To select LS models, use the SELECTFLUX selection program. Fully online and with access by computer, tablets and mobile phones, it is possible to inform the flow and pressure point and have the result of the ideal model to meet your needs. Available for both filter and filterless options. Through the camera of your mobile phone or a QR code reader application, read the code beside and access the picker. Or go to app.selectflux.com.br



SELECTFLUX

Arranjo e Posições Disposición y Posiciones Arrangement and Positions

Os ventiladores/exaustores Titan LSC são disponibilizados com acionamento com correias ou direto. A posição da carcaça e o lado de acionamento é determinado conforme posições abaixo. De padrão, caso não seja informado a posição, o motor será instalado no lado oposto a abertura de saída.

Los ventiladores / extractores Titan LS están disponibles con accionamiento con correas o directo. La posición de la carcasa y el lado de accionamiento se determina según las posiciones siguientes. De forma predeterminada, si no se informa la posición, el motor se instalará en el lado opuesto a la apertura de salida.

Titan LS fans are available with belt drive or direct. The position of the housing and the drive side is determined according to the positions below. By default, if the position is not entered, the motor will be installed on the opposite side of the outlet opening.

Horário - Clockwise Visto pelo lado de acionamento

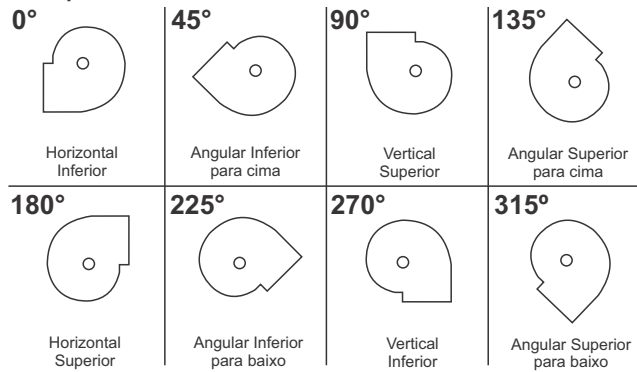

Anti-Horário - Counter-Clockwise Visto pelo lado de acionamento

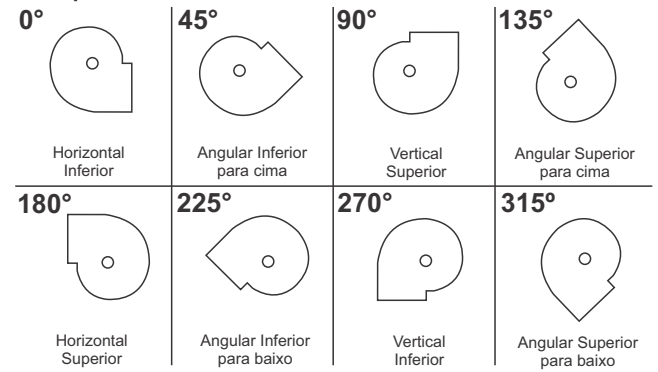

Dimensões Dimensiones Dimensions (mm)

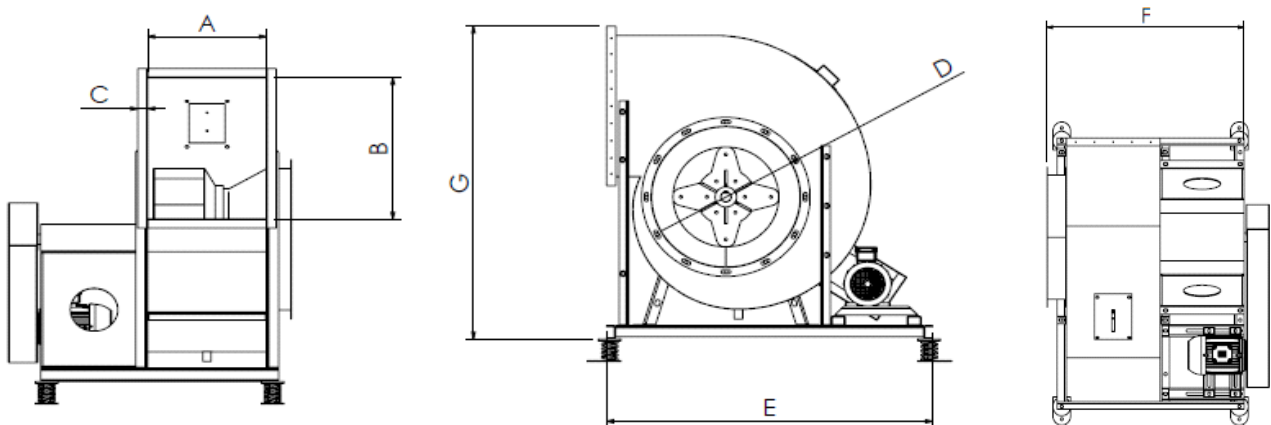

Modelo /Type	Dimensões/Dimensiones/Dimension (mm)							Peso/Weight[kg]
	A	B	C	D	E	F	G	
200	160	200	35	200	650	530	515	25
224	180	224	35	224	680	550	575	28
250	200	250	35	250	720	570	640	32
280	224	280	35	280	780	600	720	45
315	250	315	35	315	856	636	740	52
355	280	355	35	355	856	715	835	58
400	315	400	40	400	1076	760	915	65
450	355	450	40	450	1076	840	1000	98
500	400	500	40	500	1276	940	1100	120
560	450	560	40	560	1276	1000	1240	135
630	500	630	40	630	1376	1060	1400	160
710	560	710	40	710	1680	1215	1650	195
800	630	800	40	800	1680	1282	1712	252
900	710	900	40	900	2100	1440	1926	300
1000	800	1000	40	1000	2335	1600	2140	340

Peso somente da carcaça completa, sem peso do motor. Demais arranjos e construções, informações sob consulta.

TITAN LD

Descrição e Aplicação Descripción y Aplicaciones Description and Applications

Os ventiladores/exaustores Titan LD são do tipo Limit Load com pás retas inclinadas para trás de dupla aspiração. Todos os modelos são construídos com chapa de aço 1020. Atendem aplicações de ventilação / exaustão, ar condicionado e pressurização de escadas.

Los ventiladores / extractores Titan LD son del tipo Limit Load con hojas rectas inclinadas hacia atrás con doble aspiración. Todos los modelos están construidos con chapa de acero 1020. Para las aplicaciones de ventilación / extracción, aire acondicionado y presurización de escaleras.

The fans / extractors Titan LD are Limit Load double inlet type with straight blades tilted back. All models are built with steel plate 1020. Meet applications of ventilation / exhaust, air conditioning and stairs pressurization.



Características Características Features

Rendimento de até 81%

Rendimiento hasta 81%

Efficiency up to 81%

Carcaça com fechamento Especial

Cuerpo con cierre especial

Body with Special Closure

Protetor de correia reforçado

Protección de la correa reforzada con rejilla

Belt guard reinforced grid

Modelos com vazões de 1000 a 80.000 m³/h

Modelos con caudal de 1000 a 80.000 m³ / h

Models with air flow from 1000 to 80,000 m³ / h

Modelos com pressões de 20 a 400 mmca

Modelos con presión de 20 hasta 400 mmca

Models with pressure from 20 to 400 mmca

Rotores Balanceados Dinamicamente

Rotores balanceados dinamicamente

Dynamically Balanced Rotors

Acessórios Accesorios Accessories

Equipamento Pintado

Equipo pintado

Painted Equipment

Tela de proteção na captação do ar

Rejilla de protección en el suministro de aire de entrada

Protection grid on the air inlet

Eixo Passante

Eje pasante

Shaft for both sides

Junta Flexível

Articulación flexible

Flexible connector

Damper gravitacional

Damper gravitacional

Gravitational damper

Amortecedores

Amortiguadores

Shock absorbers

Contra flange de alvenaria e flange

Flanje para la pared y contra flanje

Wall flange and counter flange

Nomenclatura Nomenclatura Nomenclature

Modelo	Tamanho	Arranjo	Classe	Posições
Titan LD	200 a 1000	3	I,II,III	Horário ou Anti-Horário em 0, 45, 90, 135, 180, 225, 270, 315 graus

Seleção de produtos

Selección de producto

Product Selection

Para seleção do modelo correto da linha CTL, utilize o programa de seleção SELECTFLUX. Totalmente online e com acesso por computador, tablets e celulares, é possível informar o ponto de vazão e pressão e ter o resultado do modelo ideal para atender a sua necessidade. Disponível tanto para opção com e sem filtros. Através da câmera de seu celular ou de um aplicativo leitor de código QR, leia o código ao lado e acesse o selecionador. Ou acesse:

app.selectflux.com.br

Para seleccionar los modelos de la línea CTL, use el programa de selección SELECTFLUX. Totalmente en línea y con acceso por computadora, tabletas y teléfonos móviles, es posible informar el punto de flujo y presión y obtener el resultado del modelo ideal para satisfacer sus necesidades. Disponible para opciones con y sin filtro. A través de la cámara de su teléfono móvil o una aplicación de lector de códigos QR, lea el código al lado y acceda al selector. O ve a app.selectflux.com.br

To select CTL models, use the SELECTFLUX selection program. Fully online and with access by computer, tablets and mobile phones, it is possible to inform the flow and pressure point and have the result of the ideal model to meet your needs. Available for both filter and filterless options. Through the camera of your mobile phone or a QR code reader application, read the code beside and access the picker. Or go to app.selectflux.com.br





Arranjo e Posições Disposición y Posiciones Arrangement and Positions

Os ventiladores/exaustores Titan LD são disponibilizados com acionamento com correias. A posição da carcaça e o lado de acionamento é determinado conforme posições abaixo. De padrão, caso não seja informado a posição, o motor será instalado no lado oposto a abertura de saída. Modelos com motor de até 20 CV, motor será instalado na lateral. Modelos com motores superiores a 20 CV, motor instalado sob base no chão.

Los ventiladores / extractores Titan LD están disponibles con accionamiento con correas. La posición de la carcasa y el lado de accionamiento se determina según las posiciones siguientes. De forma predeterminada, si no se informa la posición, el motor se instalará en el lado opuesto a la apertura de salida. Modelos con motor de hasta 20 CV, motor será instalado en el lateral. Modelos con motores superiores a 20 CV, motor instalado bajo base en el suelo.

Titan LD fans are available with belt drive. The position of the housing and the drive side is determined according to the positions below. By default, if the position is not informed, the motor will be installed on the opposite side of the outlet opening. Models with motor up to 20 CV, motor will be installed on the side. Models with motors higher than 20 CV, motor installed under floor base.

Horário - Clockwise

Visto pelo lado de acionamento

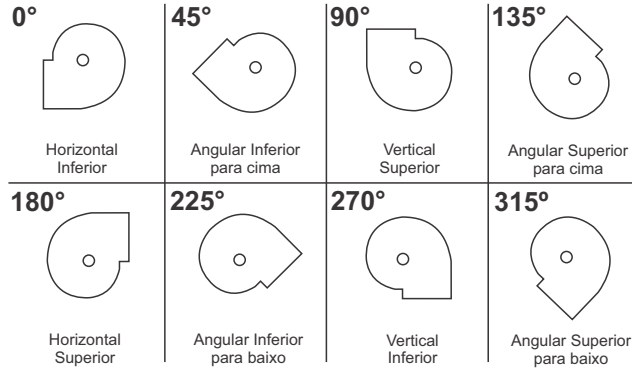

Anti-Horário - Counter-Clockwise

Visto pelo lado de acionamento

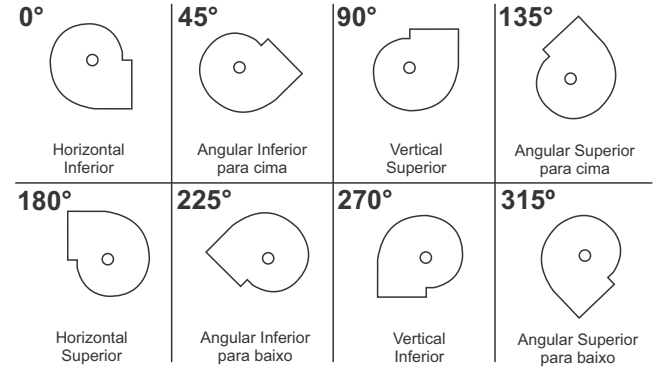

Dimensões Dimensiones Dimensions (mm)

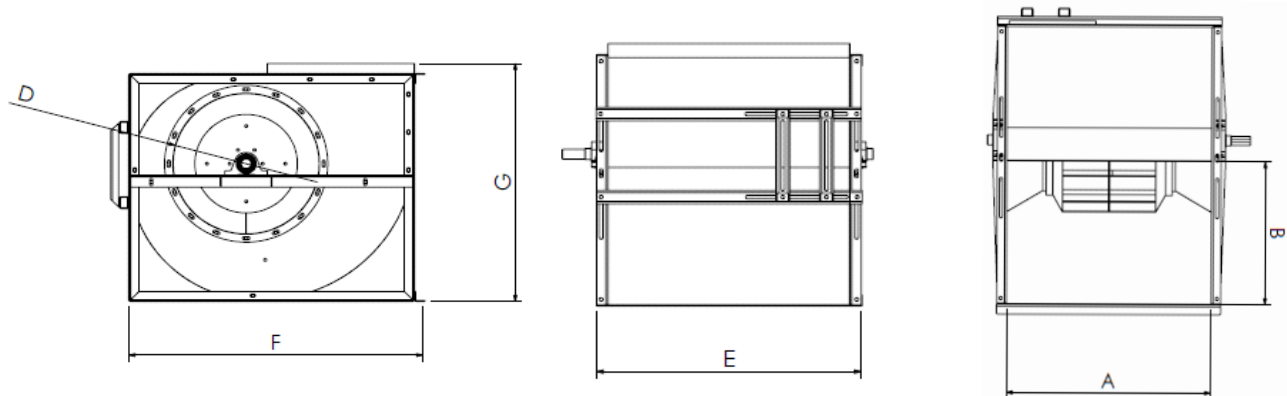

Modelo /Type	Dimensões / Dimensiones / Dimensions (mm)							Peso/Weight[kg]
	A	B	C	D	E	F	G	
200	300	200	35	200	400	410	370	56
224	335	224	35	224	435	455	412	63
250	375	250	35	250	475	506	460	70
280	425	280	35	280	525	564	515	78
315	475	315	35	315	575	632	580	88
355	530	355	35	355	630	710	660	100
400	600	400	40	400	740	800	740	112
450	670	450	40	450	810	900	810	150
500	750	500	40	500	890	1000	900	168
560	850	560	40	560	990	1120	1008	185
630	950	630	40	630	1090	1260	1080	195
710	1060	710	40	710	1200	1420	1200	230
800	1180	800	40	800	1320	1600	1360	260
900	1320	900	40	900	1460	1850	1570	405
1000	1500	1000	40	1000	1640	2020	1715	525

Peso somente da carcaça completa, sem peso do motor. Demais arranjos e construções, informações sob consulta.

Curvas de Rendimento Titan LD

Curvas de rendimento Titan LD

Performance curve Titan LD

Através da câmara de seu celular ou de um aplicativo leitor de código QR, leia os códigos abaixo e tenha acesso a curva de rendimento de cada modelo. As curvas também estão disponíveis em nosso site, www.sicflux.com.br. Acesse produtos, linha industrial e Titan LD.

Usando la aplicación de la cámara o el lector de códigos QR de su teléfono, lea los códigos a continuación y acceda a la curva de rendimiento de cada modelo. Las curvas también están disponibles en nuestro sitio web, www.sicflux.com.br. Acceso a productos, línea industrial y Titan LD.

Using your phone's camera or QR code reader app, read the codes below and access the performance curve for each model. Curves are also available on our website, www.sicflux.com.br. Access products, industrial line and Titan LD.



LD 200



LD 224



LD 250



LD 280



LD 315



LD 355



LD 400



LD 450



LD 500



LD 560



LD 630



LD 710



LD 800



LD 900



LD 1000

Nossa História

Nuestra Historia

Our History



2021

Ampliação da linha de produtos e fábrica da linha Titan.
Ampliación de la línea de productos y Planta de la línea Titan.
New models and Improved Titan line Manufacturer Plant

2018

Lançamento da linha Maxx Mini e ampliação da fábrica da linha Titan.
Lanzamiento de la línea Maxx mini e ampliación de la línea Titan.
New line Maxx Mini and Improved Titan line Manufacturer Plant

2016

Lançamento das linhas VRG e FH e Fábrica da linha Titan.
Lanzamiento de líneas VRG e FH y Planta de la línea Titan.
New lines VRG and FH and Titan line Manufacturer Plant

2013

Novo Centro Logístico / Inauguração do novo laboratório de testes Glauco Rocco / Nova geração da linha FILBOX / Lançamento da linha CRS / Novo tubo semi-rígido
Nuevo Centro Logístico / Nuevo laboratorio Glauco Rocco / Nueva generación de la línea FILBOX / Nueva línea CRS / Nuevo tubo semi-rígido
New Logistic Center / New Glauco Rocco testing lab / New generation of FILBOX line / New CRS line / New semi-rigid tube

2008

Ampliação da linha de exaustores MEGA para modelos de 5" e 6"
Ampliación de la línea de extractores MEGA para la muestra 5" y 6"
Expansion of the line of exhaust fan MEGA for sample 5" and 6"



2006

A SICTELL revoluciona o mercado brasileiro de exaustores com a linha MEGA
SICTELL revoluciona el mercado de extractores brasileño con la línea MEGA
SICTELL revolutionizes the Brazilian exhaust fan market with Mega line



2002

Inauguração da sede com 450m² na cidade de São Paulo
Inauguración de la sede de 450m² en São Paulo
Opened up a 450m² factory at São Paulo



1992

Sictell inicia sua jornada na residência de seu idealizador num espaço de 12m²
Sictell comienza su viaje en la residencia de su creador en un espacio de 12m²
Sictell starts on his mentor's house in a 12m² room

2020

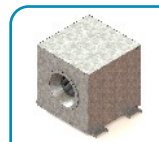

2019

Lançamento das linhas Splitvent, MAXX 250, MAXX 315, Titan GLPF e Titan CTL
Lanzamiento de las líneas Splitvent, MAXX 250, MAXX 315, Titan GLPF y Titan CTL
New Lines Splitvent, MAXX 250, MAXX 315, Titan GLPF and Titan CTL



2015

Lançamento da linha Sonora
Lanzamiento de la línea Sonora
New line Sonora

2014

Lançamento da nova linha ConnectFlux
Lanzamiento la nueva línea ConnectFlux
New line ConnectFlux

2012

Certificações do exaustores pelo INMETRO / Nova linha de tubos Flexíveis
Certificación de extractores INMETRO / Nueva línea de tubos flexible
Certification of exhaust fans by INMETRO / New line of flexible duct

2011

Ampliação da Fábrica e lançamento da linha de caixas de filtro FILBOX
Expansión de la fábrica y la nueva línea de cajas de filtro FILBOX
Expansion of Factory and new line of filter boxes FILBOX

2009

Lançamento das linhas de exaustores ACI e MAXX
Nuevas líneas de extractores, ACI y MAXX
New lines of exhaust fan, ACI and MAXX

2007

Inauguração da sede em Araquari/SC, num terreno de 2500m²
Inauguración de la sede central en Araquari / SC, con 2500m²
Inauguration of headquarters in Araquari / SC, with 2500m²



2003

Início da fabricação dos exaustores com apenas um modelo
Inicio de la producción de extractores con un solo modelo
We started manufacture SICFLUX exhaust fans with only one model
Primeira participação na FEBRAVA
Primera participación en FEBRAVA
We participate on FEBRAVA for the first time

2000

1995

1990

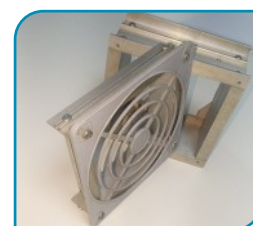

1996

Idealização da primeira linha de exaustores SICFLUX
Idealización de la primera línea de extractores SICFLUX
SICFLUX first exhaust fan line idealization



Araquari -SC



**ENTRE EM
CONTATO
CONOSCO!**



sicflux.profissional / sicflux.profissional

www.sicflux.com.br

Coordenação de vendas - RS - SC - PR
(51) 9 9842-9184

Coordenação de vendas - SP
(11) 9 9916-1829

Coordenação de vendas - RJ - MG - ES - DF - GO
(31) 9 9525-3410

Coordenação de Vendas - MT - MS
(41) 9 9189-3345

Coordenação de Vendas - BA - PE - PB - RN - CE - AL
PI - MA - TO - PA - RO - RR - AP - AM - AC
(81) 9 8190-9310

Ventas Internacionales / International Sales :
+55 (47) 9 9146-4464

Consultores Técnico / Technical Consultants:
SP : (11) 9 7371-5254 | (11) 9 5558-6185 | (11) 9 1234-3470

*Todos os desenhos e especificações estão sujeitos a mudança sem prévio aviso.
Todos los planos y las especificaciones están sujetas a cambios sin previo aviso.
All design and specifications are subject to change without notice.*

v21 - Agosto/2023

